



# ルームエアコン 住宅設備用

## 2024 カタログ

ノクリア 検索

# きれいな空気で 暮らしに寄り添う



X シリーズ

# nocria

## ノクリア

\*フィルター・熱交換器・送風ファン・送風路・風向板・プラズマ空清ユニットのカビに対する効果。  
●「nocria」は株式会社富士通ゼネラルの世界的な商標です。  
本カタログ掲載商品の価格には、配送・設置調整費、パイプ・工事費、使用済み商品の引き取り費等は含まれておりません。また、エアコンを廃棄する場合は家電リサイクル法に基づく収集・運搬料金、再商品化等料金が必要になります。

富士通ゼネラル  
企業紹介ムービー



株式会社 富士通ゼネラル  
—— 共に未来を生きる ——

### ⚠️ 安全に関するご注意

- ご使用前に「取扱説明書」をよくお読みのうえ、正しくお使いください。
- このカタログに掲載の商品は一般家庭用です。イヌ・ネコなどペットの管理、動物の飼育、植物の栽培、食品・精密機器・美術品の保存などの特殊な用途には使用しないでください。品質の劣化や生物の正常な生育の障害などの原因になることがあります。
- エアコンには電気工事などが必要です。お買い上げの販売店にご相談ください。
- 配線などの据付工事に不備があり感電や火災の原因になることがあります。
- 封入冷媒の種類については、機器付属の取扱説明書あるいは機器本体の銘板に記載されています。指定の冷媒以外は絶対に使用(追加補充・入れ替え)しないでください。指定の冷媒以外を使用された場合、機器の故障や安全性の確保に重大な障害をもたらすおそれがあり、大変危険です。お客様自身でエアコンに係る諸工事(取外し・据付け等)を行わないでください。作業中に機器の落下、破裂等により重大なケガをもたらすおそれがあります。これらの場合の損害について、弊社は一切その責任を負いません。

### 長年ご使用のエアコンの点検を!

●ルームエアコンの補修用性能部品の保有期間は、製造打ち切り後10年です。

### 愛情点検



- ご使用の際、このような症状はありませんか。
- 電源コードやプラグが異常に熱い。
- 電源プラグが変色している。
- 焦げ臭いにおいがする。
- ブレーカーが頻繁に落ちる。
- 架台(置き場)や吊り下げ等の取付部品が腐食していたり、取付けがゆるんでいる。
- 室内機から水漏れする。

### その他の点検項目

- 電源コードに破れがある。
- 運転音が異常に大きい。
- 運転スイッチやボタンの操作が不確実。
- その他の異常や故障がある。

お願い 上記のような場合、事故防止のためスイッチを切り、コンセントから差込プラグを抜いて、必ずお買い上げの販売店に移設・点検・修理をご相談ください。ご自分での修理・移設は危険な場合がありますので、絶対しないでください。

### ⚠️ 経年劣化に係る安全上のご注意

●エアコンは長期使用製品安全表示制度の対象商品です。●機器本体には「製造年」「設計上の標準使用期間」「経年劣化についての注意喚起」の表示をしております。●長期にわたりお使いいただくとう発火・けが等の事故に至るおそれがありますので、音やにおいなど製品の変化にご注意ください。

●ご購入の際は、ご購入年月日、販売店名などの所定事項が記入された「保証書」を必ずお受け取りになり、大切に保存してください。お客様にご記入いただいた保証書の控えは、保証期間内のサービス活動及びその後の安全点検活動のために記載内容を利用していただく場合がございますので、ご了承ください。●製造番号は、安全確保上重要なものです。お買い上げの際は、商品本体に製造番号が表示されているかお確かめください。●「nocria」は株式会社富士通ゼネラルの世界的な商標です。●「I-PAM」「あったかアップ」「ウイロカット・フィルター」「ゴク暖」「さらさら冷房」「ダブルAI」「DUAL BLASTER」「デュアルプラスター」「ノクリア」「ハイブリッド気流」「パワーディフューザー」「ひかえめ」「不在ECO」「2ステージプラスマクリーン技術」は株式会社富士通ゼネラルの商標または登録商標です。●本カタログに記載の製品は、日本国内用です。日本国外では使用できず、またアフターサービスもできません。●本カタログに記載の会社名及び商品名は、各社の商標または登録商標です。

### もしものときも安心。富士通ゼネラル コールセンター

	<b>POINT 1</b> 修理依頼から 部品の注文まで、 様々なご相談に。	<b>POINT 2</b> 知識の豊富な 専任スタッフが、 迅速かつ的確に対応。	<b>POINT 3</b> 安心のネットワークで 全国どこでも サポート。	<b>POINT 4</b> パソコン・スマートフォン からも簡単アクセス。 *下記にURLを記載しています。	
--	--	--	---	--	--

### コールセンター窓口一覧

<b>修理受付</b> <b>0120-089-888</b> 044(861)7700 FAX 0120(070)220 (フリーダイヤル)	フリーダイヤルは、IP電話からは、ご利用になれませんので下記電話番号へおかけください。	<b>部品受付</b> <b>0570-089-222</b> 044(861)7800 FAX 0120(070)255 (フリーダイヤル)	<b>技術相談</b> <b>0570-089-333</b> 044(857)3000 FAX 0120(070)247 (フリーダイヤル)
---	---	---	---

(☎️ナビダイヤルは PHS 及び IP 電話からは、ご利用になれませんので上記窓口へご相談ください。)

### インターネットからもご利用いただけます。

■修理受付  
[www.fujitsu-general.com/jp/support/repair/](http://www.fujitsu-general.com/jp/support/repair/)

■修理などのご相談  
[www.fujitsu-general.com/jp/contact/service.html](http://www.fujitsu-general.com/jp/contact/service.html)

携帯電話で右のQRコードを読み取ると修理受付サイトにアクセスできます。  
\*QRコードは(株)デンソーウェーブの登録商標です。

### このカタログの内容は 2024年4月現在のものです。

このカタログの内容についてのお問い合わせは販売店にご相談ください。もし販売店でおわかりにならないときは下記におたずねください。  
※内容は予告なく変更する場合がありますのであらかじめご了承ください。



表示を正しく  
家電公取協会員

当社は、適正な表示を  
推進しています。

### ご購入・取扱方法等のご相談 お客様ご相談窓口

受付時間:月曜日～金曜日(当社休日除く) 9:00～17:30

**044(861)7650** FAX 044(861)7866  
〒213-8502 神奈川県川崎市高津区末長3-3-17(本社)

### 株式会社 富士通ゼネラル

[www.fujitsu-general.com/jp/](http://www.fujitsu-general.com/jp/)





厳しい暑さから寒さまで、世界の気候が鍛えた技術



世界の暮らしに寄り添ったさまざまな製品

## グローバルな知見を集結した

富士通ゼネラルは、世界100カ国以上の

## テクノロジーで「共に未来を生きる」

お客様に製品をお届けしています。



世界中のパートナーと築き上げた信頼

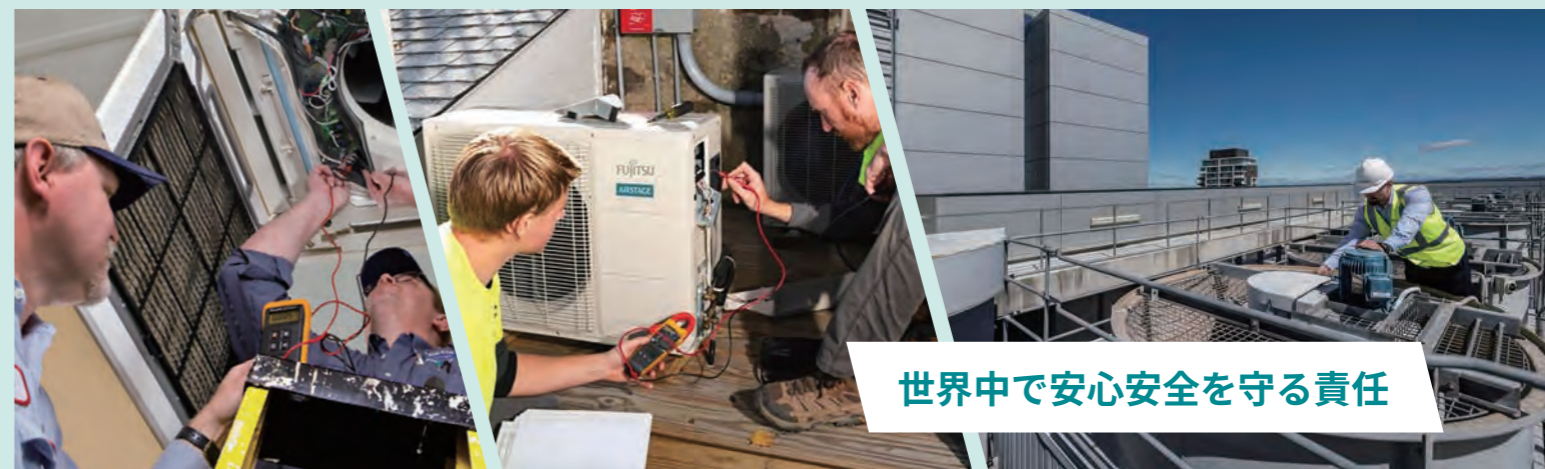

世界中で安心安全を守る責任

### さまざまな環境に対応した品質を

どんな場所でも安心の性能を



長期間快適にお使いいただくために



あらゆる角度から音を検証



真夏の暑さにも強い



厳しい寒さにも対応



暴風雨の中でも安定した運転



塩害などさまざまな使用環境を想定

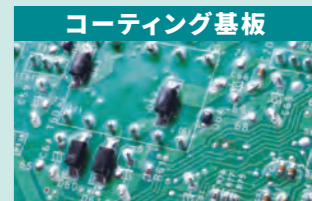

\*対象機種：X・VH・ZN・DNシリーズ

### グローバル化への歩み

1936  
創業

1971  
ウインド形クーラーを  
中近東(クウェート)向けに輸出開始



1991  
タイに空調機の生産拠点設立

2003  
世界初<sup>※1</sup>のフィルター自動清掃機能搭載  
ノクリアを発売



2013  
サイドファンを搭載した  
ノクリアXシリーズを発売

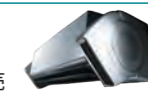

2024  
創業 88 周年  
エアコン事業 64 周年

1960  
当社初のエアコン  
ウインド形クーラーを発売



1976 - 1978  
各国に販売拠点設立  
1976 米国 1977 英国 1978 オーストラリア・ドイツ

1994  
中国に小型  
空調機の生産拠点設立

2008  
業界最小<sup>※2</sup>「横幅 728mm、高さ 250mm」の室内機  
ノクリア S シリーズを発売

2018  
インドに販売子会社設立

※1.壁掛形エアコンにおいて、フィルターを自動でおそうじする機能。2003年3月21日発売(世界初)。当社調べ。※2.国内壁掛形家庭用エアコンにおいて、室内機横幅728mm、

高さ250mm。2008年販売当時。●写真・イラストはイメージです。







# エアコンの隠れカビ菌まで! カビに強いノクリア

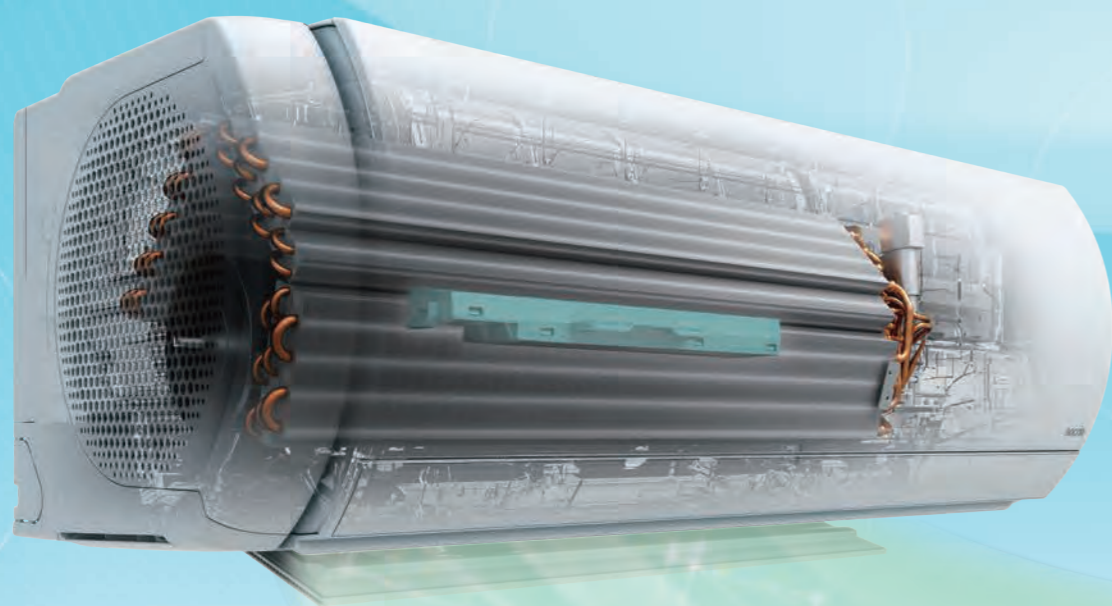

そのヒミツは **3つ** のポイント\*

- 1** 熱いお湯でアタック!
- 2** 防カビ加工でブロック!
- 3** プラズマ空清でクリア!

\*第三者試験機関にて【熱交換器加熱除菌】AS-X224R。加熱除菌運転前後の比較。10分間でカビ菌 99%以上減少を確認(カビ菌5種で評価)。【フィルター】【熱交換器】【送風ファン】【送風路】【風向板】【カビ抑制タイマー】防カビ効果を確認。【プラズマ空清】AS-X404R2。25㎡チャンバー(密閉空間)内にて浮遊カビ菌(1種類):63分で99%減少。

# ノクリアは 熱いお湯でカビ菌を除菌!

熱交換器加熱除菌※1

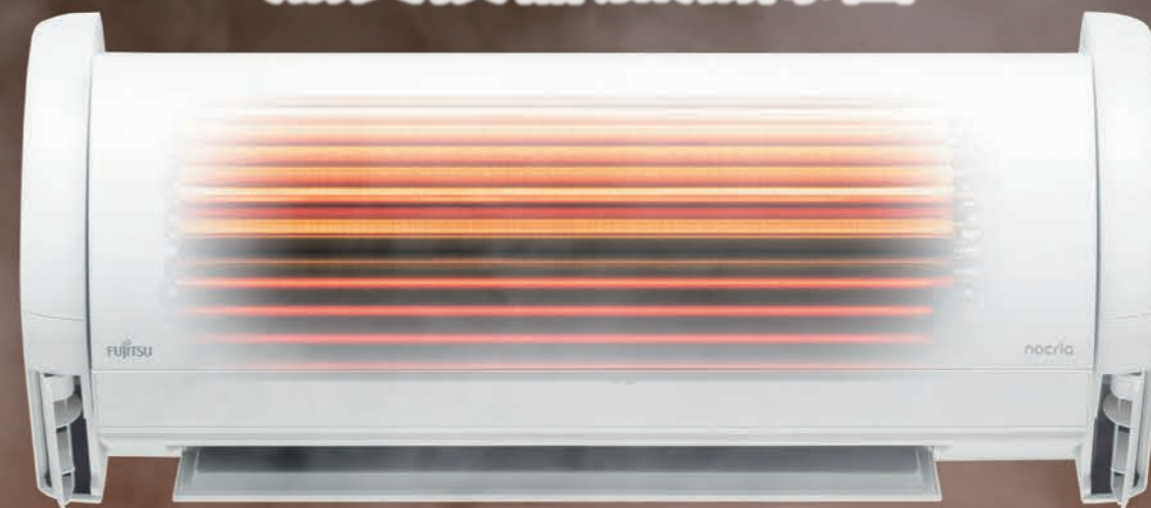

★熱交換器加熱除菌搭載モデル出荷台数。2024年1月20日現在。

カビ菌は **熱いお湯に弱い**

55℃以上の高温で  
カビ菌を除菌

カビ菌の  
抑制ではなく除菌

ノクリアは  
全機種搭載

※1 AS-X224Rにおいて。【試験方法】外気27℃、湿度78%の試験室(約6畳)において。加熱除菌運転前と後との比較。10分間で細菌 99%以上、カビ菌 99%以上の減少を確認(細菌1種、カビ菌5種で評価)。【試験機関名】(一財)北里環境科学センター【報告書No.】北生発2018\_0225号。熱交換器の一部の菌液を回収し評価。動作環境によって効果が低下する場合があります。また、ニオイや汚れを除去する機能ではありません。



# 1 熱いお湯でアタック!

## 熱交換器加熱除菌※1

手の届きにくいエアコン内部の熱交換器、ここにも隠れカビ菌は潜んでいます。冷房や除湿の運転時に発生したカビが増える原因となる水滴を、ノクリアは熱交換器の中で熱してお湯に。熱いお湯の力でカビ菌・細菌を除菌して、カビの繁殖を抑えます。

※動作環境によって効果が低下する場合があります。\*冷房・除湿運転後に行ってください。\*加熱除菌運転中は室温が上昇することがあります。お部屋に人がいない時のご使用をおすすめします。お部屋の空気を除菌する機能ではありません。\*熱交換器の色はイメージです。\*加熱除菌運転は、3日に1回程度のご使用をおすすめします。

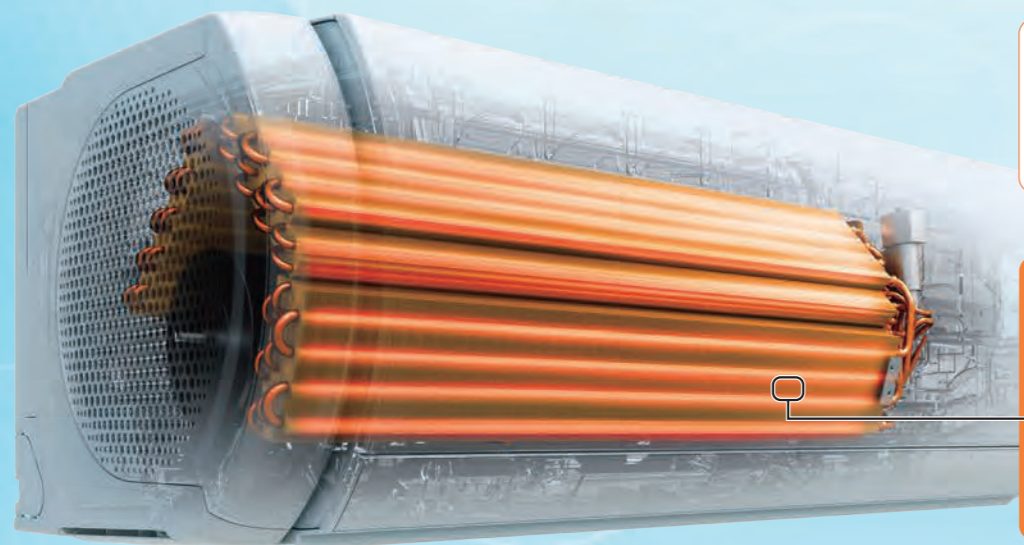

カビには水分を高温加熱  
**55°C**以上



## ハイドロフィリック熱交換器 (抗菌・防カビ※2コーティング)

防カビ性に優れた抗菌・防カビコーティングを熱交換器に施し、カビの繁殖を抑えます。

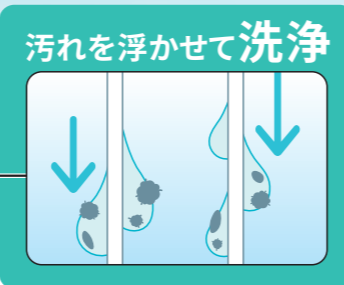
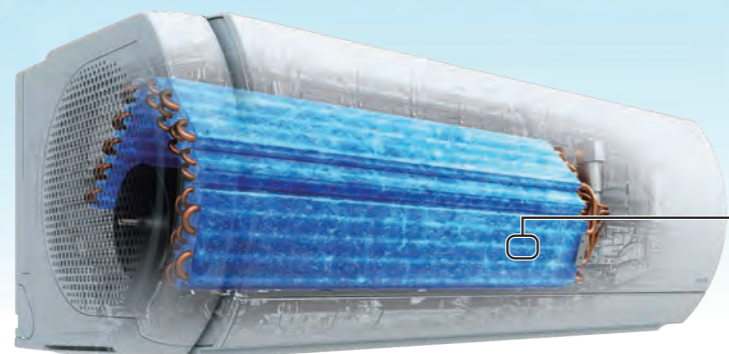

### STEP 01 冷房・除湿運転

空気中の湿気をとると、エアコンの中の熱交換器に水滴が発生。

### STEP 02 洗浄

発生した水滴で、汚れを浮かせて洗い流す。  
\*すべての汚れを洗い流せるものではありません。

### STEP 03 加熱・除菌※1

洗い流した後の水分を55°C以上に加熱。熱いお湯による湿熱効果※3で、カビ菌・細菌を除菌。※1  
[1回あたりの電気代は約5.4円～約5.8円(消費電力量173.1Wh～187.6Wh)です。\*4]

所要時間 約**35分**～最大**70分**

\*環境によって準備・加熱時間は異なります。

# 55°Cのお湯がカビに強い理由

液体は気体より熱伝導率が高くなります。90°Cのサウナは平気でも、55°Cのお湯は熱すぎて入ることができません。カビ菌も同様に、高温の乾燥状態には強いが、熱いお湯には弱いという特性があります。  
熱交換器加熱除菌※1は、この「湿熱効果※3」を利用してカビ菌・細菌を除菌しています。

90°Cのサウナには入れても  
55°Cのお風呂には入れません!

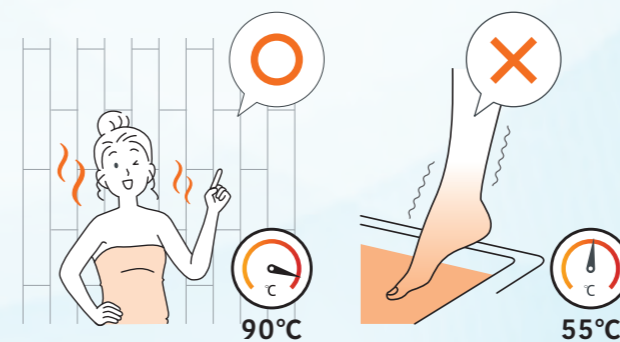

## 細菌懸濁液を40°Cと55°Cに加熱した効果の比較

試験機関名: (一財)北里環境科学センター 報告書No:北生発2016\_0361号  
細菌の懸濁液を40°C・55°Cにそれぞれ加熱をし10分経過した後の菌数を比較  
\*実機での検証ではありません。

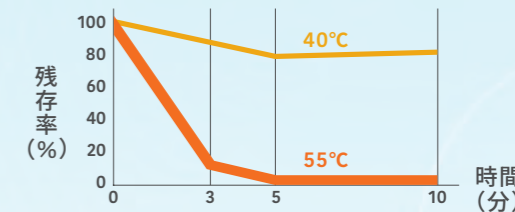

## カビ・細菌は熱いお湯に弱いんです。

一般的なカビを除去するためには、カビが好む「温度」「湿度」「養分」を与えないことが大切です。ほとんどのカビは、55°C以上に加熱した水分の中では、たんぱく質が変性し、除去されることがわかっています。10分間程度加熱し続けることが効果的です。

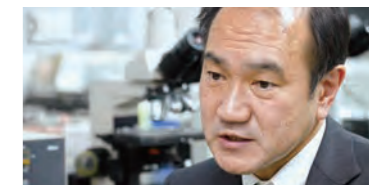

千葉大学 真菌医学 研究センター  
矢口 貴志 准教授

## カビ菌(クロカビ)

カビ菌を“除菌”しているの、熱交換器加熱除菌をしない場合に比べてカビの繁殖も抑制します。アオカビ他4種のカビの“除菌”も実証。

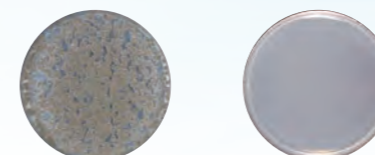

加熱除菌運転なし 加熱除菌運転あり

試験機関名: (一財)北里環境科学センター 報告書No:北生発2018\_0225号  
加熱除菌運転後99%以上のカビ菌に対する効果 \*実機にて試験を実施。

## 細菌

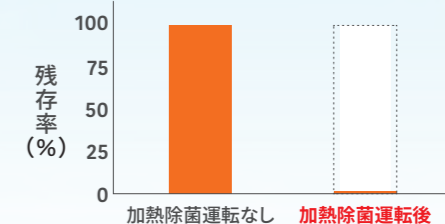

試験機関名: (一財)北里環境科学センター  
報告書No:北生発2018\_0225号  
細菌の抑制率を比較。加熱除菌運転後99%以上の除菌効果  
\*実機にて試験を実施。

付着してしまったカビ菌・細菌まで除菌。

## お出かけ中に自動でエアコン内部が清潔に。

▶詳しくはP.16

普段の生活パターンから、お部屋にいる時間・いない時間をAIが学習。  
不在時に自動\*で熱交換器加熱除菌※1を行い、カビ菌・細菌を除菌※1します。

\*お客様ご自身で設定していただく必要があります。\*3日に1回を目安にAIが不在と判断した時に、自動で加熱除菌運転を行います。\*加熱除菌運転中は室温が上昇することがあります。乳児やご病気の方、ペットがお部屋にいる場合、学習要素が反映されない場合があります。\*常時インターネット接続が可能な環境が必要です。

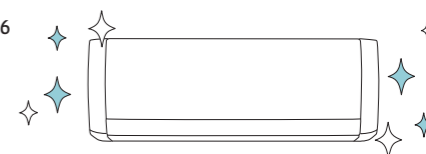

お出かけ中に  
エアコンがきれいに!

このページはXシリーズについて紹介しています。

※1.AS-X224Rにおいて。【試験方法】外気27°C、湿度78%の試験室(約6畳)において。加熱除菌運転前と後との比較。10分間で細菌 99%以上、カビ菌 99%以上の減少を確認(細菌1種、カビ菌5種で評価)。【試験機関名】(一財)北里環境科学センター【報告書No.】北生発2018\_0225号。熱交換器の一部の菌液を回収し評価。動作環境によって効果が低下する場合があります。また、ニオイや汚れを除去する機能ではありません。※2.【試験機関名】(一社)京都微生物研究所【試験方法】抗菌試験はJIS Z 2801による。防カビ試験はJIS Z 2911による。

【試験結果】抗菌:抗菌活性値99%以上。防カビ:防カビ効果あり。【試験番号】8194、8195。ホコリや油汚れの多い環境でのご使用時には、熱交換器のクリーニングが必要となる場合があります。※3.水分を加熱してお湯の状態を除菌する効果。※4.AS-X404R2において。電力料金目安単価31円/kWh(税込)[令和4年7月改定]で算出。●写真・イラストはすべてイメージです。



# 2 防カビ加工でブロック!

隠れカビ菌が潜む風の通り道、入口から出口まで清潔に。

## ウイルカット・フィルター プラス

抗菌・防カビ加工のフィルターで付着したウイルスも抑制。<sup>※1</sup>アレル物質(花粉、ダニの死がい、カビ)の抑制効果も追加して、さらに清潔に。

\*バイアル瓶内での試験による2時間後の効果。  
\*実使用空間での実証効果ではありません。  
\*フィルター等の寸法は実物と異なります。  
\*サイドファンはウイルカット・フィルターです。

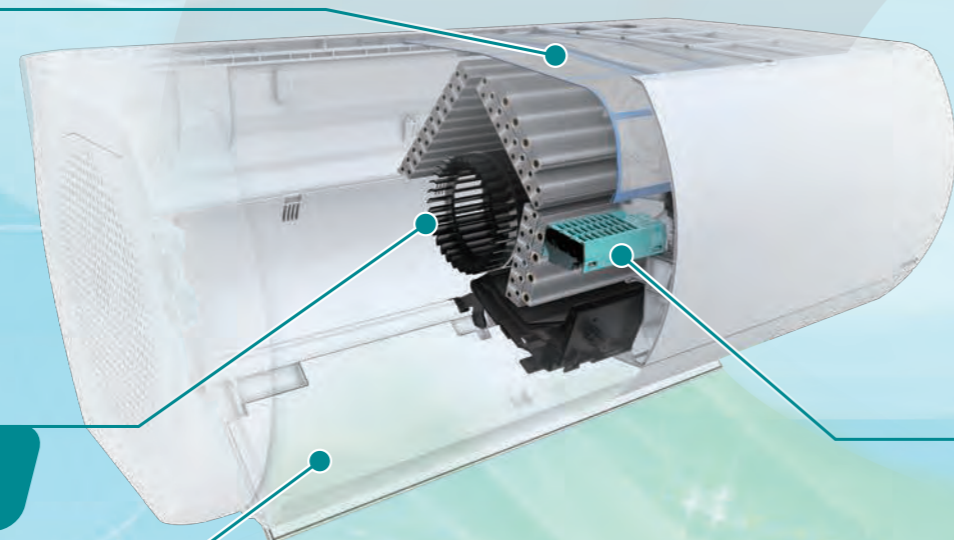

## 抗菌・防カビ<sup>※2</sup> コーティング送風ファン

センターファンのコーティングにより、カビ菌等の付着を防ぎ清潔さを保ちます。

## 防カビ送風路

送風路・風向板に防カビ効果のある材料を採用。風の吹き出し口でも、カビの繁殖を抑制。<sup>※3</sup>

## カビ抑制タイマー<sup>※4</sup>

カビが増えやすい条件になったら、1日1回、自動でカビ抑制運転。熱交換器、送風路やファンを加熱し、カビ菌の成長を抑制します。

\*あらかじめタイマー設定が必要です。  
\*カビ抑制タイマー設定時の消費電力量は191.8Whです。(動作時)

## NEW まるごとクリーンタイマー

あらかじめタイマー設定した時刻に清潔機能を実施するかをエアコンが判断。必要な機能を自動で実施するので、面倒な手間を省きます。

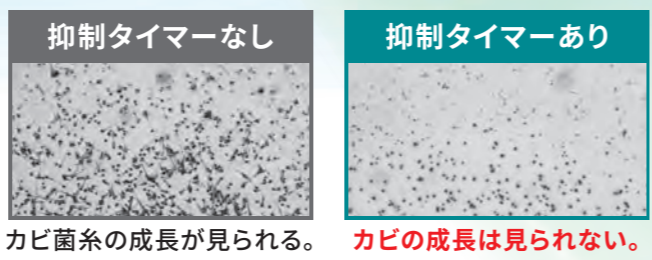
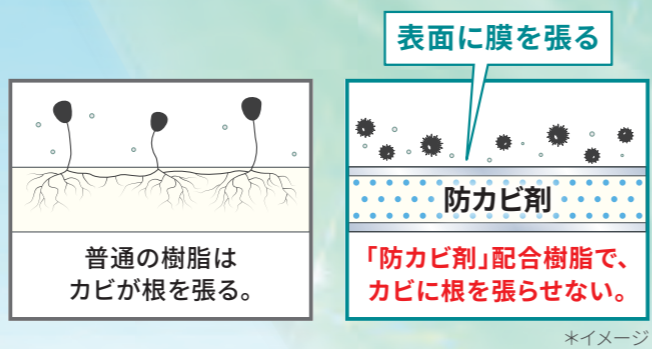

実施する清潔機能	熱交換器加熱除菌	カビ抑制タイマー	フィルター自動おそうじ
----------	----------	----------	-------------

\*まるごとクリーンタイマーとカビ抑制タイマーは同時に設定できません。

# 3 プラズマ空清でクリア!



※空気中に浮遊するウイルスの抑制、カビ菌・細菌の除去効果については、第三者機関にて25㎡の密閉空間で試験。カビ菌は63分、ウイルスは120分、細菌は118分、花粉は6分で99%減少、タバコの煙は90分で93%減少。タバコの煙の除去効果についてはJEM1467に準拠。タバコの煙の除去、花粉、PM2.5の捕集については32㎡の密閉空間で試験。実使用空間での実証結果ではありません。

プラズマ空清 帯電と吸着で集じんを行う「2ステージプラズマクリーン技術」を採用。

- カビ菌<sup>※5</sup>
- 細菌<sup>※5</sup>
- ウイルス<sup>※5</sup>
- 花粉<sup>※6</sup>
- PM2.5<sup>※7</sup>
- タバコの煙<sup>※8</sup>

PM2.5への対応 極小の「PM2.5」にも対応。0.3~2.5μmの粒子を93%キャッチ。<sup>※7</sup>

●換気等による屋外からの新たな粒子の侵入は考慮しておりません。●PM2.5とは2.5μm以下の微小粒子状物質の総称です。●このエアコンでは0.3μm未満の微小粒子状物質については、除去の確認ができていません。また、空気中の有害物質のすべてを除去できるものではありません。

水洗い可能で清潔

フィルター方式に比べて目詰まりしにくい

交換不要<sup>※9</sup>

お手入れも手間がかからず、きれいが続く。

運転時間 約7分

電気代 約0.01円/回<sup>※10</sup> (消費電力量0.39Wh)

フィルター自動おそうじ\* フィルターのゾーンごとに自動でホコリを除去。手間がかからず、省エネ性も維持します。

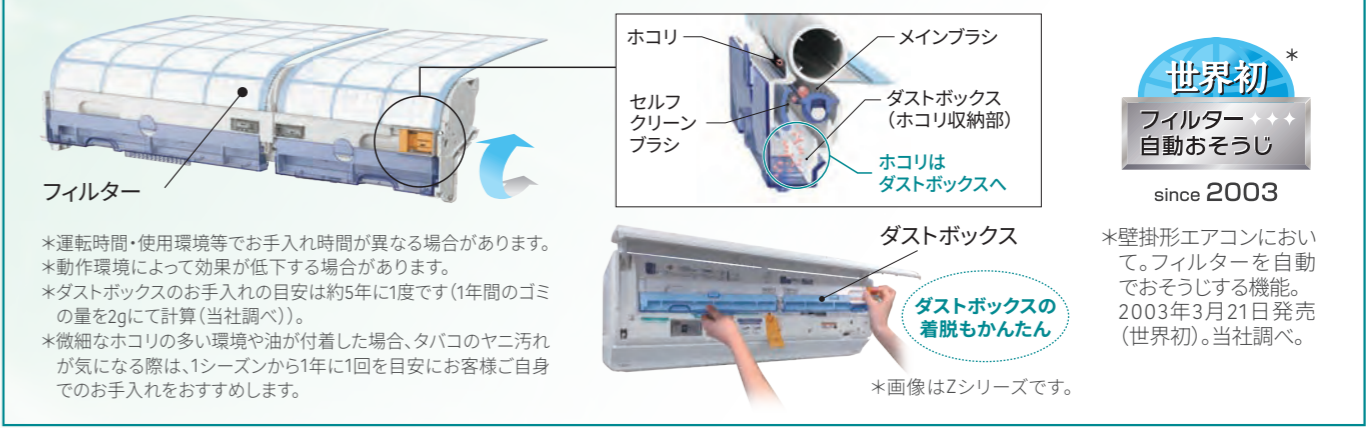

\*運転時間・使用環境等でお手入れ時間が異なる場合があります。  
\*動作環境によって効果が低下する場合があります。  
\*ダストボックスのお手入れの目安は約5年に1度です(1年間のゴミの量を2gに計算(当社調べ))。  
\*微細なホコリの多い環境や油が付着した場合、タバコのヤニ汚れが気になる際は、1シーズンから1年に1回を目安にお客様ご自身でのお手入れをおすすめします。

※1.【試験機関名】広東省微生物分析検測中心【試験方法】ウイルス抑制試験は、ISO 18184による。抗菌試験は、JIS Z 2801による。防カビ試験は、JIS Z 2911による。【試験結果】ウイルス抑制:ウイルス液に2時間接触後に99%以上のウイルス抑制を確認(ウイルス1種)。抗菌:99%以上の菌抑制を確認。防カビ:防カビ効果あり。【報告書No.】ウイルス抑制:2021FM26474R01E、抗菌:2021FM26475R01E、防カビ:2021FM26473R01E。【試験機関】住化エンバイロメンタルサイエンス(株)【試験方法】ELISA試験による。【試験結果】アレル物質(ダニの死がい):99%以上のアレル物質抑制を確認。アレル物質(花粉):99%以上のアレル物質抑制を確認。アレル物質(カビ):98%以上のアレル物質抑制を確認。【報告書No.】SA22-H007B、SA22-H011、SA22-H022。\*2.【試験機関名】(一社)京都微生物研究所【試験方法】抗菌試験はJIS Z 2801による。防カビ試験はJIS Z 2911による。【試験結果】抗菌:抗菌活性値99%以上。防カビ:防カビ効果あり。【試験番号】8138、8139、8140、8141。\*3.【試験機関名】(一財)カケンテストセンター【試験方法】JIS Z 2911による。【試験結果】防カビ効果あり。【報告書No.】OS-22-016106-1(B22-0064-2)。環境により、防カビ効果は異なります。\*4.【試験機関名】(一社)カビ予報研究室【試験内容】当社環境試験室において室温27°C、湿度78%の状態です。1日冷房運転9時間を3日間、カビセンサーを設置したエアコンで機能の有無無しにてカビの抑制効果を確認。【報告書No.】

220813。\*5.AS-X404R2において。【試験機関名】(一財)北里環境科学センター【試験条件】25㎡チャンパー(密閉空間)内に[浮遊ウイルス]ウイルス(1種類)、[浮遊カビ菌]カビ菌(1種類)、[浮遊細菌]細菌(1種類)を浮遊させ、エアコンを空清運転。経時的にチャンパー内の浮遊ウイルス、浮遊カビ菌、浮遊細菌を捕集し、ウイルス数、カビ菌数、細菌数を測定。【試験結果】[浮遊ウイルス]120分で99%減少(【報告書No.】北生発2018\_0222号)、[浮遊カビ菌]63分で99%減少(【報告書No.】北生発2018\_0224号)、[浮遊細菌]118分で99%減少(【報告書No.】北生発2018\_0223号)。\*6.AS-X404R2において。試験条件:32㎡チャンパー(密閉空間)内に30μmのAPPIE石松子を浮遊させ、エアコンを空清運転。経時的にチャンパー内の粉体を捕集し、粉体数を測定。風量設定:強風 試験結果:6分で99%減少(当社調べ)。\*7.AS-X404R2において。試験条件:日本電機工業規格(JEM1467)に準拠し確認。風量設定:強風 試験結果:90分で93%捕集。\*8.AS-X404R2において。試験条件:日本電機工業規格(JEM1467)に準拠し確認。風量設定:強風 試験結果:90分で93%減少(当社調べ)。タバコの有害物質(一酸化炭素など)は除去できません。\*9.1シーズンから1年に1回の洗浄が必要です。使用環境によっては洗浄頻度が異なります。\*10.AS-X404R2において。電力料金目安単価31円/kWh(税込)[令和4年7月改定]で算出。●写真・イラストはすべてイメージです。

このページはXシリーズについて紹介しています。



蒸し暑い夏を快適にするのは、温度と湿度のコントロール。

**さらさら冷房** \*2.2~8.0kWクラス

「さらさら冷房」なら、設定温度に到達する前に「冷房」から「再熱除湿」に自動で切り替え。温度を保ちながら湿度を下げるから、蒸し暑さを抑えて快適な涼しさを実現します。\*

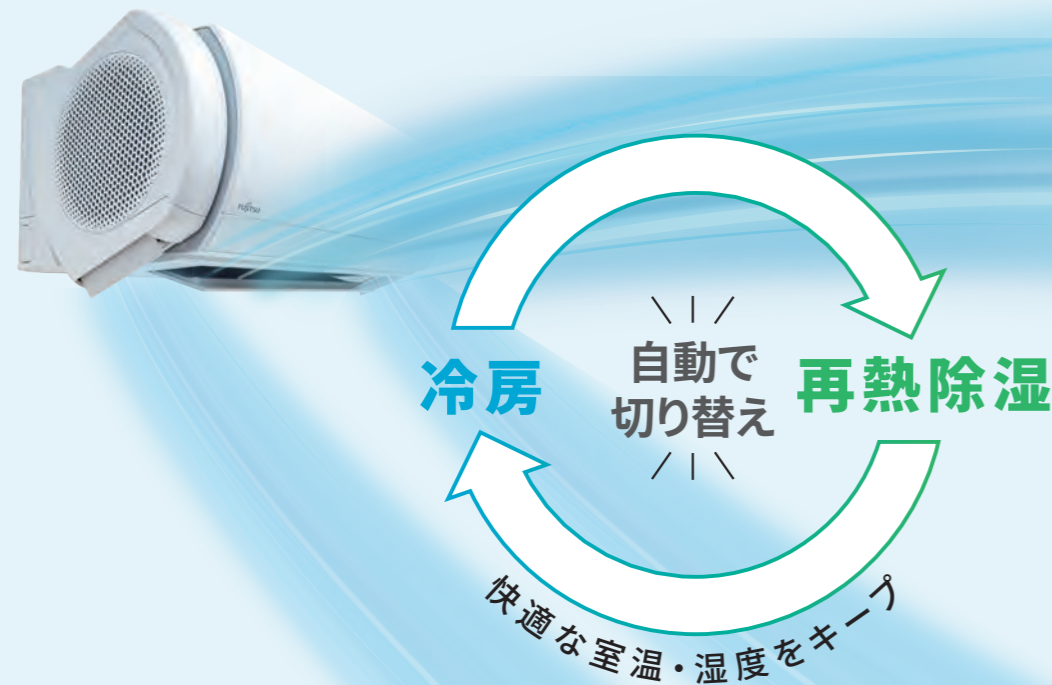
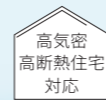

湿度 冷房運転時の室温と湿度の変化のイメージ (AS-X404R2)

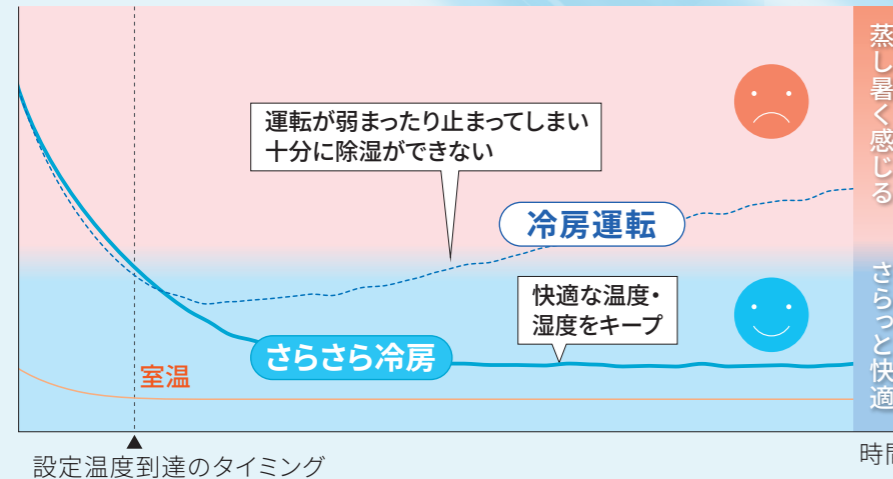

過酷な暑さでも、しっかり運転。

熱のこもりやすい環境を想定して、動作試験を実施。

外気温50°C<sup>\*\*2</sup>でも冷房運転可能\*。

\*使用環境や条件（オプション装着時等）によって、設定温度への到達が遅くなる場合や設定温度にならない場合があります。また、能力を保証するものではありません。

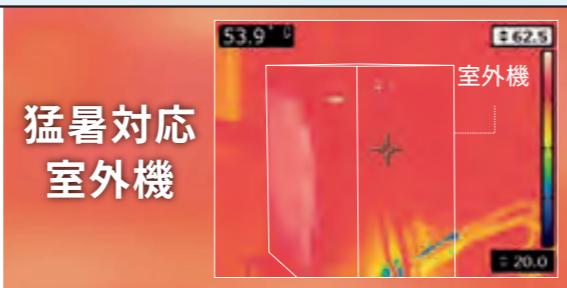

強い冷房が苦手な人へ、夏も梅雨時も快適にする2つの除湿。

**再熱除湿\*** \*2.2~8.0kWクラス

外気温35°C<sup>\*\*2</sup>まで対応

「冷やす」と「暖める」を同時に行うから、肌寒さを抑えてしっかり除湿します。

\*AS-X404R2において。日本冷凍空調工業会統一条件 測定条件：室内24°C、湿度60%/室外24°C、湿度80%、吹き出し温度24°C、消費電力530W、除湿量470ml/h(当社調べ)。使用条件により、除湿量・消費電力は異なります。また、室温が下がる場合があります。

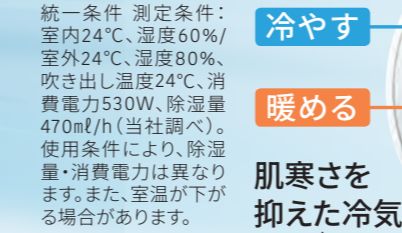
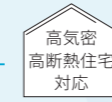

**ソフトクール除湿(弱冷房除湿)**

弱冷房運転でやさしく冷やしながら除湿するから、強い冷房が苦手な方に最適です。

\*環境によっては湿度が低下しない場合があります。

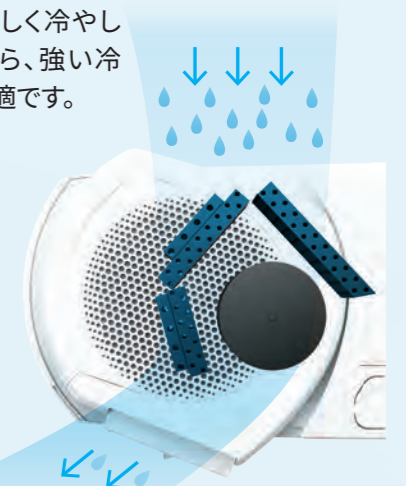

お部屋の隅々まで、やさしく届ける2つの風。

**富士通ゼネラル独自\* ハイブリッド気流**

温度を調整する冷房気流と室温の風を最適に組み合わせ、気流を循環。自然の心地よさを部屋の隅々までいきわたらせます。

\*国内壁掛形家庭用エアコンにおいて。複数のファンを使用し、同時に温度調整された気流と室温気流で空調。2024年2月1日現在。当社調べ。

お部屋全体をムラなく涼しく 冷気を体に直接あてず、肌寒さを抑えて快適に。

**レーザーによる気流可視化実験**

\*AS-X224Rにおいて。室温安定時、風量弱風。センター気流可視化のため煙とレーザーを使用。

**一般的なエアコン**



一般的なエアコンでは、近くの方は肌寒く、遠くに涼しさが届きにくい。

**ハイブリッド気流**

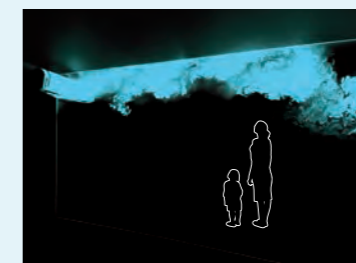

冷気がエアコン付近の人にあらず、お部屋の隅々まで届きやすい。

**さまざまな間取りのお部屋に対応**

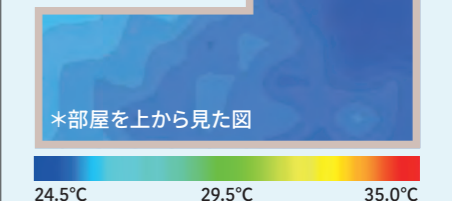

\*AS-X404R2において。当社環境試験室15.5畳、外気温35°C、設定温度27°C、風量静音、上下風向冷房標準、左右風向やや左、冷房運転安定時、床上60cmの温度分布。

\*環境により対応できない場合があります。

このページはXシリーズについて紹介しています。



足元までしっかり暖めるから、ぽかぽか快適。

## 快適おまかせ気流（足元コントロール）

お部屋が暖まった後も、暖かさを維持しながらしっかり足元まで暖め続けられるように、機能の改善を図り、効率的な気流が裸足でも気持ちよい極上の快適を届けます。



### 厳しい寒さの中でも、パワフルな暖房

高温風  
最高約 **55°C**<sup>※1</sup>

足元温度  
最高約 **40°C**<sup>※2</sup>

AS-X404R2において、あったかアップ+ハイパワー設定でパワフルな暖房を実現。  
\*あったかアップは、30分後に自動で解除されます。

### NEW アシストフラップ

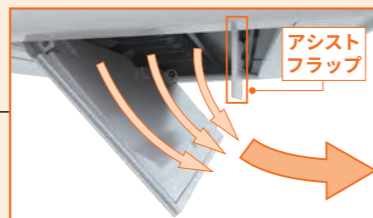

従来モデルよりアシストフラップを大型化<sup>※3</sup>し、2枚のフラップの風向角度・風量を最適化することで、従来より暖かい風を足元まで届けます。

## 効果① 快適 快適おまかせ気流改善効果

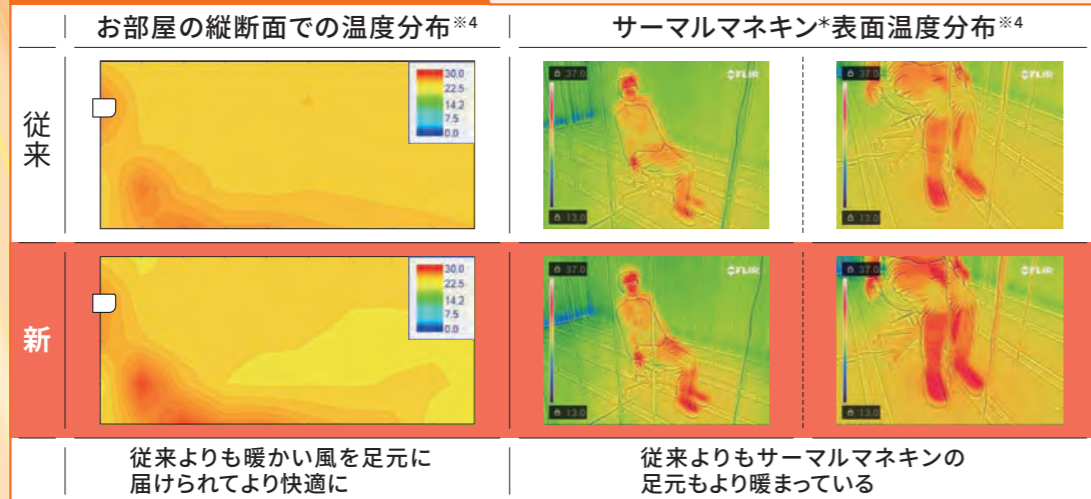

\*人体の表面温度を模擬的に再現できる人体型装置

## 効果② 節電 設定温度を下げても足元が暖かいので、家計にもやさしい。<sup>※5</sup>

床面付近の暖まりが不十分な場合は、風向をさらに下方向に変更し、足元からしっかり暖めます。



暖かさが続く2つの霜取り対策。

## バイパス暖房\* \*2.8~9.0kWクラス

暖房運転を止めずに霜取りするから、暖房運転が続き、快適をキープします。<sup>※6</sup>

\*環境状況により、通常の霜取り運転（ホットキープ除霜含む）を行うことがあります。  
\*イラストは運転内容をイメージで表したものです。

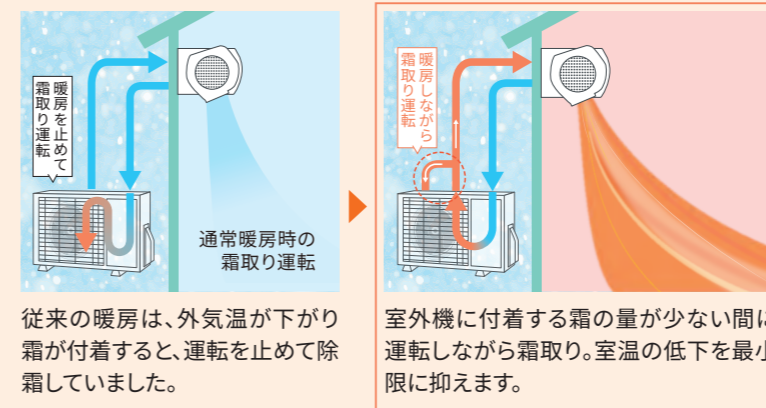

## ホットキープ除霜<sup>※7</sup>

お部屋を前もって強めに暖めておくことで、霜取り運転中も暖かさをキープします。

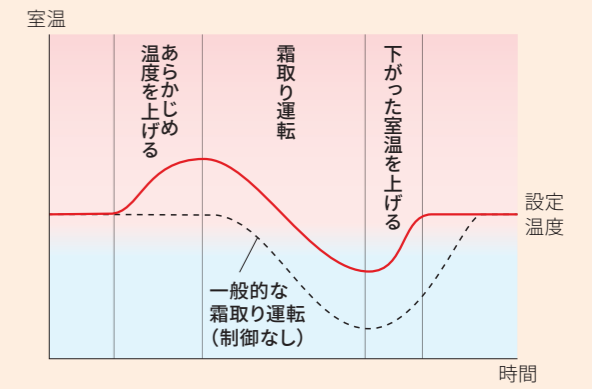

\*グラフは制御内容をイメージで表したものです。

お部屋の隅々まで、やさしく届ける2つの風。

## 富士通ゼネラル独自\* ハイブリッド気流

温度を調整する暖房気流を室温の風で押し広げて、お部屋の隅々まで足元から心地よい暖気をいきわたらせます。

\*国内壁掛形家庭用エアコンにおいて。複数のファンを使用し、同時に温度調整された気流と室温気流で空調。2024年2月1日現在。当社調べ。

お部屋全体をぽかぽか暖かく 暖気を下に押し広げて足元からお部屋を暖かく。

### レーザーによる気流可視化実験

\*AS-X224Rにおいて。室温安定時、風量弱風。センター気流可視化のため煙とレーザーを使用。

#### 一般的なエアコン



デュアルブラスター停止時

一般的なエアコンでは、暖気が吹き上がり、遠くに届きにくい。

#### ハイブリッド気流



暖気の吹き上がりを下に押し広げて、床付近を遠くまで暖めやすい。

### さまざまな間取りのお部屋に対応



\*AS-X404R2において。当社環境試験室15.5畳、外気温7°C、設定温度20°C、風量静音、上下風向暖房標準、左右風向やや左、暖房運転安定時、床上10cmの温度分布。

\*環境により対応できない場合があります。

このページはXシリーズについて紹介しています。

※1.AS-X404R2において。当社環境試験室(14畳)、外気温2°C、設定温度25°C、室温到達時 設定風量 強風、風向位置 暖房標準、あったかアップとハイパワー設定時、約30分間吹き出し口付近の最高温度を確認。風量は暖房定格に対して約50%低下。設置環境、使用状況により、55°Cにならない場合があります。※2.AS-X404R2において。当社環境試験室(14畳)、外気温2°C、設定温度25°C、室温到達時 設定風量 強風、風向位置 暖房標準、あったかアップとハイパワー設定時、エアコンから約2.0m離れた地点での床上10cmの最高温度。設置環境、使用状況により温度は異なります。※3.AS-X404R2:47.9mm、AS-X403N2(従来機種):27.5mm。※4.AS-X404R2と従来機種AS-X403N2において。当社環境試験室(14畳)、外気温-7°C、設定温度24°C、室温到達後、快適おまかせ気流設定時。消費電力量 新機種(AS-X404R2):405Wh、従来機種(AS-X403N2):387Wh。※5.AS-X404R2と従来機種AS-X403N2において。

当社環境試験室(14畳)、外気温-7°C。室温到達後、おまかせ気流設定時。足元温度30°Cになる時の設定温度、消費電力量 新機種(AS-X404R2):22.5°C349Wh、従来機種(AS-X403N2):24.0°C387Wh。設置環境、使用状況により温度は異なります。※6.AS-X404R2にて確認。当社環境試験室(14畳)で外気温2°C、設定温度30°C、風量自動、風向位置 暖房標準にて室温安定時、使用状況や環境により通常の霜取り運転を行うことがあります。※7.使用環境等によって霜取り運転の時間、室温低下、またあらかじめ上げておく温度の度合いは異なります。使用環境によっては、温度を上げられない場合があります。●写真・イラストはすべてイメージです。



切り忘れ防止や、帰宅前の遠隔操作に役立つ便利機能。

外出先からもかんたん操作。

クラウド接続モード

外出時の消し忘れも、帰宅前の運転開始も、外からスマホで操作が可能です。例えば、離れた実家のエアコンを登録すれば、エアコンの使用状況が確認できるので便利です。

室内ならネットに繋がなくても操作\*。

スマホリモコンモード

家の中ではネットに繋がなくても、スマホがリモコンに。手が離せない時も、わざわざリモコンを取りにいく手間なく操作が可能です。

\*アプリインストール時は、インターネット接続が必要です。また、ご使用中はインターネットに接続できません。\*エアコンからの距離、障害物等の環境によっては繋がりにくくなることがあります。\*エアコンの機種によってはスマホリモコンモードはご使用できません。



スマホリモコンモードの場合



「ノクリアアプリ」※1

詳しくはこちら

\*エアコンの機種によって使用できる機能が異なります。  
\*アプリ表示デザインは変更する場合があります。

**NEW 「ノクリアアプリ」の新機能**

[風向]をアプリで操作が可能になり、直感的に操作ができるようになりました。

ワンタップするだけで簡単にお好みの風向を設定できます。寝室等で使いやすいダークモードの設定も可能となりました。

Xシリーズの場合はサイドファンの風向を含めると最大約2,500通りの風向を設定可能。

\*画像はXシリーズにてライトモードは全ファン設定、ダークモードは個別ファン設定で操作した際のものです。  
\*風向の設定は2024年モデルのみ対応しております。  
\*Xシリーズによって表示する画面の内容は異なります。

\*無線LANルーターと専用アプリのインストールが必要になります。インターネットの通信費等はお客様のご負担となります。専用アプリのインストール、無線LANルーター等のインターネット環境の設定はお客様自身で行っていただく必要があります。スマートフォンの対応OS、ご使用いただくアプリは当社ホームページをご確認ください。タブレット端末には対応していません。  
\*クラウド接続モードをご使用の場合、常時インターネット接続可能な環境が必要です。\*無線LANルーターの仕様やインターネット環境により、接続できない場合があります。

みんなにやさしい暮らしに寄り添う便利な機能。

文字が大きくなってもっと見やすく、もっと使いやすくなりました。

文字BIGスマートリモコン



0.5°C刻みの温度設定  
より理想的な温度に調整できる。

動く機能説明イラスト  
仕組みや効果が分かりやすい。



バックライト液晶&蓄光ボタン  
暗いところでも操作がしやすい。



音声で知らせてくれるから分かりやすい。

ビピッ!  
冷房28.5°Cで  
運転を開始します。



ビピッ! 運転を停止します。  
ダストボックスのお手入れ時期です。



- **操作内容お知らせ**  
音声で、操作内容や外気温などお知らせ。
- **節電お知らせ**  
お部屋の状況に合った節電設定を、音声でアドバイス。
- **電気代お知らせ**  
気になる今日の電気代を、簡単チェック。
- **NEW お手入れお知らせ**  
メンテナンス時期をお知らせ。

自動運転で家族をやさしく見守る。

みまもり

夏は31°C以上になると自動で冷房運転、冬は15°C以下になると自動で暖房運転を開始。お部屋の温度をチェックして、暑すぎ、寒すぎを防止するから、ご年配の方がいるご家庭にもやさしい機能です。

\*みまもり設定中はリモコンの停止ボタンを押しても監視運転を行います。  
\*熱中症・低体温症を防止する機能ではありません。  
\*お買い上げ時は「切」に設定されています。



AIが好みを覚えて、いつも快適な空間に。

ダブルAI

高い精度でデータ学習する「クラウドAI」と、リアルタイムで学習・分析して状況に合わせてコントロールする「エッジAI」。その2つが連携する「ダブルAI」であなたに最適な快適を。



\*常時インターネット接続可能な環境が必要です。

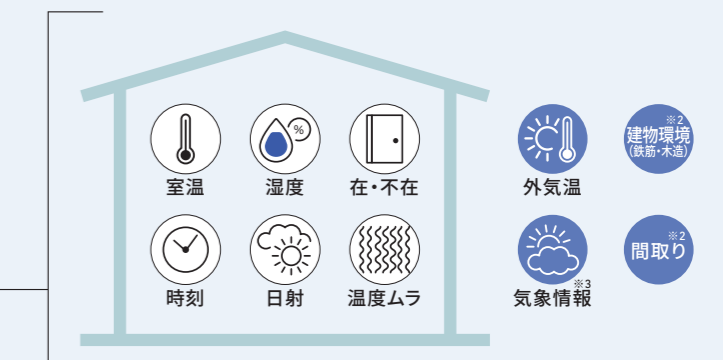

このページはXシリーズについて紹介しています。

※1.「ノクリアアプリ」ではリモコンの全ての機能は操作できません。また、エアコンの機種や接続モードによりご使用できる機能・表示される内容は異なります。1台のエアコンを登録できるスマートフォンは最大5台です。※2.普段の運転中に木造や鉄筋コンクリートなどの建物構造、部屋の間取り、日差しが強弱などによる暖まりやすさ・冷えやすさを学習します。

※3.気象データ等取得するためにはモバイルアプリ「ノクリアアプリ」の登録時に郵便番号の入力が必要です。●写真・イラストはすべてイメージです。●アプリAIに関するサービス内容は予告なく変更することがあります。



# 心地よい空間と響き合う CRAFT DESIGN series

インテリアで好まれる質感に着目し、外観を自然な風合いで表現しました。素材感が生むあたたかみによって、お部屋の雰囲気をもっと引き立てます。



Z シリーズ  
陶器調のモダンな質感



W シリーズ  
和紙調の落ち着いた質感

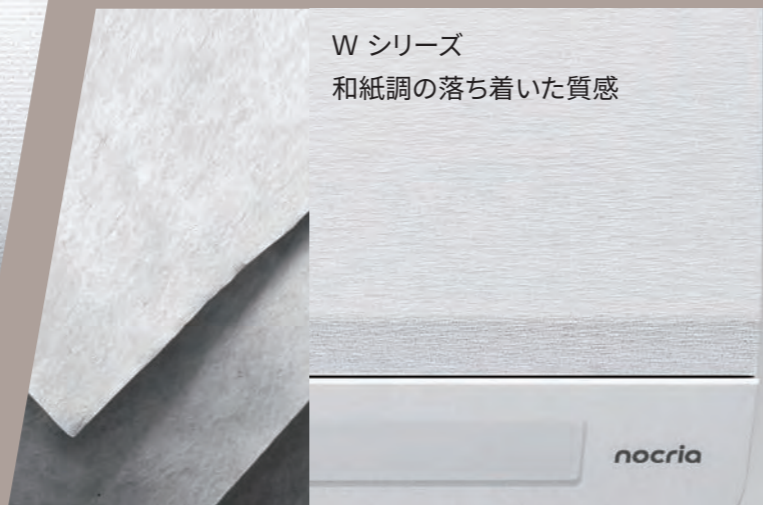

暮らしに寄りそう、さりげない上質感。

主張しすぎることのない上品な佇まいは、こだわりのインテリアと共に、様々な空間と調和します。



## 選ぶなら、環境に配慮したエアコンを。

### ZEH対応

ZEH(ゼッチ)とは

「Net Zero Energy House(ネット・ゼロ・エネルギー・ハウス)」の略語で、住まいの断熱性・省エネ性能を上げ、太陽光発電のエネルギーを導入することにより、年間の一次消費エネルギー量(空調・給湯・照明・換気)の収支をプラスマイナス「ゼロ」にすることを旨とした住宅のことです。

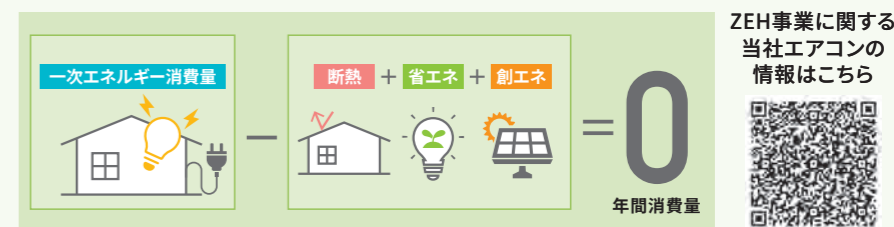

ZEH補助金申請においては、住宅の断熱性能の向上に加え、高効率な設備の導入が必要となります。高効率エアコンの導入には、個別のエアコンのエネルギー消費効率、冷房効率区分(い)を満たす機種がおすすめです。

### 定格冷房エネルギー消費効率 区分(い)の機種(壁掛形家庭用エアコン) 詳しくはP.39-42

主たる居室に配置する場合は定格冷房エネルギー消費効率(い)が対象です。(2024年3月時点)

X シリーズ	Z シリーズ	W シリーズ	VH シリーズ	ZN シリーズ
全機種	全機種	*2.2kWクラス除く	全機種	全機種

定格冷房エネルギー消費効率の区分 **い** カタログではZEHに対応している機種にマークをつけています。

### グリーン購入法適合 グリーン購入法についてはP.50

ノクリアは省エネにこだわりを持っています。2024年モデル壁掛形家庭用エアコン全機種のうち約59%\*がグリーン購入法に適合しています。

\*「2024年住宅設備用カタログ」に掲載の56機種の33機種が適合。

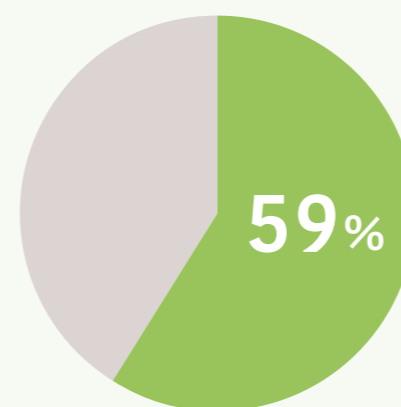

### グリーン購入法適合機種

Xシリーズ	Zシリーズ	Wシリーズ	VHシリーズ	ZNシリーズ	DNシリーズ
AS-X224R	AS-Z224R	AS-W224R	AS-VH224R	AS-ZN254R	AS-DN224R
AS-X254R	AS-Z254R	AS-W254R	AS-VH254R	AS-ZN284R2	AS-DN254R
AS-X284R	AS-Z284R	AS-W284R	AS-VH284R	AS-ZN404R2	AS-DN284R2
AS-X404R2	AS-Z404R2	AS-W364R		AS-ZN564R2	
AS-X634R2	AS-Z564R2	AS-W404R2		AS-ZN634R2	
AS-X714R2	AS-Z634R2	AS-W564R2		AS-ZN714R2	
	AS-Z714R2	AS-W634R2			
		AS-W714R2			

グリーン購入法適合商品 カタログではグリーン購入法適合機種にこのマークをつけています。



# 「ハイブリッド気流」搭載のプレミアムモデル。

2.2~5.6kW  
クラス室内機

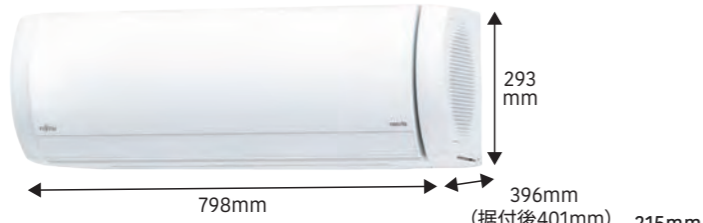

6.3~9.0kW  
クラス室内機

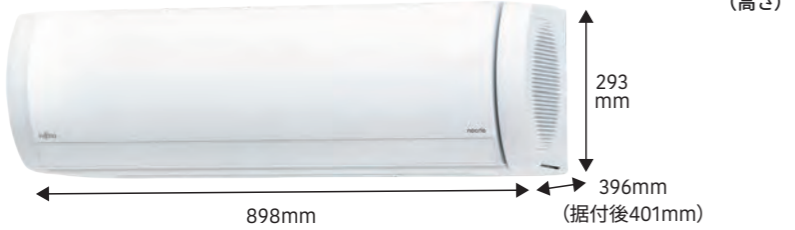

文字BIGスマートリモコン



- バックライト液晶
- 0.5°C刻みで設定可能
- リモコンホルダー付属

室内機の重さ 2.2~2.8kWクラス:19kg、4.0~5.6kWクラス:20.5kg、6.3~8.0kWクラス:22kg、9.0kWクラス:22.5kg

## さまざまな設置環境に配慮した室外機



対応風向ガイド(別売) [OP-J02A] 対応風向ガイド(別売) [OP-J02B] 対応風向ガイド(別売) [OP-J02B]

\*室外機の寸法算出の際は( )内の寸法をプラスしてください。

冷暖房時おもに 6畳用 定格冷房エネルギー消費効率 101% 省エネ基準達成率 101% APF 6.7

**AS-X224R** 単相100V

室内機:AS-X224R-W オープン価格\*  
室外機:AO-X224R

期間消費電力量	目標年度2027年	省エネ基準達成率	APF
621kWh	2027年	101%	6.7

畳数の目安	能力	消費電力
冷房 6~9畳 (10~15㎡)	2.2 kW (0.6~3.4)	405 W (130~880)
暖房 6~7畳 (9~11㎡)	2.5 kW (0.6~5.5)	450 W (110~1,500)

低外気温時暖房能力 4.1kW\*

冷暖房時おもに 8畳用 定格冷房エネルギー消費効率 100% 省エネ基準達成率 100% APF 6.6

**AS-X254R** 単相100V

室内機:AS-X254R-W オープン価格\*  
室外機:AO-X254R

期間消費電力量	目標年度2027年	省エネ基準達成率	APF
717kWh	2027年	100%	6.6

畳数の目安	能力	消費電力
冷房 7~10畳 (11~17㎡)	2.5 kW (0.6~3.5)	495 W (130~900)
暖房 6~8畳 (10~13㎡)	2.8 kW (0.6~5.5)	510 W (110~1,500)

低外気温時暖房能力 4.1kW\*

冷暖房時おもに 10畳用 定格冷房エネルギー消費効率 101% 省エネ基準達成率 101% APF 6.7

**AS-X284R** 単相100V

室内機:AS-X284R-W オープン価格\*  
室外機:AO-X284R

期間消費電力量	目標年度2027年	省エネ基準達成率	APF
790kWh	2027年	101%	6.7

畳数の目安	能力	消費電力
冷房 8~12畳 (13~19㎡)	2.8 kW (0.6~4.1)	560 W (120~1,090)
暖房 8~10畳 (13~16㎡)	3.6 kW (0.6~7.1)	680 W (105~2,000)

低外気温時暖房能力 5.4kW\*

冷暖房時おもに 14畳用 定格冷房エネルギー消費効率 104% 省エネ基準達成率 104% APF 6.9

**AS-X404R2** 単相200V

室内機:AS-X404R2W オープン価格\*  
室外機:AO-X404R2

期間消費電力量	目標年度2027年	省エネ基準達成率	APF
1,097kWh	2027年	104%	6.9

畳数の目安	能力	消費電力
冷房 11~17畳 (18~28㎡)	4.0 kW (0.7~5.4)	860 W (110~1,480)
暖房 11~14畳 (18~23㎡)	5.0 kW (0.6~11.6)	980 W (100~3,900)

低外気温時暖房能力 8.4kW\*

冷暖房時おもに 18畳用 定格冷房エネルギー消費効率 96% 省エネ基準達成率 96% APF 6.1

**AS-X564R2** 単相200V

室内機:AS-X564R2W オープン価格\*  
室外機:AO-X564R2

期間消費電力量	目標年度2027年	省エネ基準達成率	APF
1,736kWh	2027年	96%	6.1

畳数の目安	能力	消費電力
冷房 15~23畳 (25~39㎡)	5.6 kW (0.7~6.0)	1,600 W (110~1,850)
暖房 15~18畳 (24~30㎡)	6.7 kW (0.6~11.6)	1,510 W (100~3,900)

低外気温時暖房能力 8.4kW\*

冷暖房時おもに 20畳用 定格冷房エネルギー消費効率 101% 省エネ基準達成率 101% APF 6.2

**AS-X634R2** 単相200V

室内機:AS-X634R2W オープン価格\*  
室外機:AO-X634R2

期間消費電力量	目標年度2027年	省エネ基準達成率	APF
1,922kWh	2027年	101%	6.2

畳数の目安	能力	消費電力
冷房 17~26畳 (29~43㎡)	6.3 kW (0.8~6.6)	1,790 W (130~2,100)
暖房 16~20畳 (26~32㎡)	7.1 kW (0.7~12.7)	1,530 W (100~4,000)

低外気温時暖房能力 9.3kW\*

冷暖房時おもに 23畳用 定格冷房エネルギー消費効率 100% 省エネ基準達成率 100% APF 5.9

**AS-X714R2** 単相200V

室内機:AS-X714R2W オープン価格\*  
室外機:AO-X714R2

期間消費電力量	目標年度2027年	省エネ基準達成率	APF
2,276kWh	2027年	100%	5.9

畳数の目安	能力	消費電力
冷房 20~30畳 (32~49㎡)	7.1 kW (0.8~7.3)	2,350 W (120~2,700)
暖房 19~23畳 (31~39㎡)	8.5 kW (0.7~12.7)	2,100 W (100~4,000)

低外気温時暖房能力 9.3kW\*

冷暖房時おもに 26畳用 定格冷房エネルギー消費効率 92% 省エネ基準達成率 92% APF 5.3

**AS-X804R2** 単相200V

室内機:AS-X804R2W オープン価格\*  
室外機:AO-X804R2

期間消費電力量	目標年度2027年	省エネ基準達成率	APF
2,855kWh	2027年	92%	5.3

畳数の目安	能力	消費電力
冷房 22~33畳 (36~59㎡)	8.0 kW (0.9~8.2)	2,900 W (130~3,100)
暖房 21~26畳 (35~43㎡)	9.5 kW (0.9~12.8)	2,460 W (130~4,000)

低外気温時暖房能力 9.5kW\*

冷暖房時おもに 29畳用 定格冷房エネルギー消費効率 92% 省エネ基準達成率 92% APF 5.1

**AS-X904R2** 単相200V

室内機:AS-X904R2W オープン価格\*  
室外機:AO-X904R2

期間消費電力量	目標年度2027年	省エネ基準達成率	APF
3,338kWh	2027年	92%	5.1

畳数の目安	能力	消費電力
冷房 25~38畳 (41~62㎡)	9.0 kW (0.9~9.1)	3,000 W (130~3,200)
暖房 23~29畳 (39~48㎡)	10.6 kW (0.9~12.8)	3,100 W (130~4,000)

低外気温時暖房能力 9.6kW\*

冷暖房時おもに 20畳用 定格冷房エネルギー消費効率 101% 省エネ基準達成率 101% APF 6.2

**AS-X634R2** 単相200V

室内機:AS-X634R2W オープン価格\*  
室外機:AO-X634R2

期間消費電力量	目標年度2027年	省エネ基準達成率	APF
1,922kWh	2027年	101%	6.2

畳数の目安	能力	消費電力
冷房 17~26畳 (29~43㎡)	6.3 kW (0.8~6.6)	1,790 W (130~2,100)
暖房 16~20畳 (26~32㎡)	7.1 kW (0.7~12.7)	1,530 W (100~4,000)

低外気温時暖房能力 9.3kW\*

冷暖房時おもに 23畳用 定格冷房エネルギー消費効率 100% 省エネ基準達成率 100% APF 5.9

**AS-X714R2** 単相200V

室内機:AS-X714R2W オープン価格\*  
室外機:AO-X714R2

期間消費電力量	目標年度2027年	省エネ基準達成率	APF
2,276kWh	2027年	100%	5.9

畳数の目安	能力	消費電力
冷房 20~30畳 (32~49㎡)	7.1 kW (0.8~7.3)	2,350 W (120~2,700)
暖房 19~23畳 (31~39㎡)	8.5 kW (0.7~12.7)	2,100 W (100~4,000)

低外気温時暖房能力 9.3kW\*

冷暖房時おもに 26畳用 定格冷房エネルギー消費効率 92% 省エネ基準達成率 92% APF 5.3

**AS-X804R2** 単相200V

室内機:AS-X804R2W オープン価格\*  
室外機:AO-X804R2

期間消費電力量	目標年度2027年	省エネ基準達成率	APF
2,855kWh	2027年	92%	5.3

畳数の目安	能力	消費電力
冷房 22~33畳 (36~59㎡)	8.0 kW (0.9~8.2)	2,900 W (130~3,100)
暖房 21~26畳 (35~43㎡)	9.5 kW (0.9~12.8)	2,460 W (130~4,000)

低外気温時暖房能力 9.5kW\*

冷暖房時おもに 29畳用 定格冷房エネルギー消費効率 92% 省エネ基準達成率 92% APF 5.1

**AS-X904R2** 単相200V

室内機:AS-X904R2W オープン価格\*  
室外機:AO-X904R2

期間消費電力量	目標年度2027年	省エネ基準達成率	APF
3,338kWh	2027年	92%	5.1

畳数の目安	能力	消費電力
冷房 25~38畳 (41~62㎡)	9.0 kW (0.9~9.1)	3,000 W (130~3,200)
暖房 23~29畳 (39~48㎡)	10.6 kW (0.9~12.8)	3,100 W (130~4,000)

低外気温時暖房能力 9.6kW\*

※1.目標年度2027年度達成率100%クリア。※2.AS-X404R2において。低外気温時暖房能力8.4kW。※3.専用アプリのインストールとエアコンの登録は、お客様自身で行っていただく必要があります。インターネットの通信費等はお客様のご負担となります。※4.室外機の吸い込み温度。●印刷物ですので、実際の商品の色とは若干異なる場合があります。



## 気流 お部屋の遠くまで、隅々まで、やさしく届ける2つの風。

## 富士通ゼネラル独自の「ハイブリッド気流」

温度を調整する冷房・暖房気流と室温の風を最適に組み合わせ、気流を循環。自然の心地よさを部屋の隅々までいきわたらせます。

\*国内壁掛形家庭用エアコンにおいて。複数のファンを使用し、同時に温度調整された気流と室温気流で空調。2024年2月1日現在。当社調べ。

## 夏 お部屋全体をムラなく涼しく 冷気は体に直接あてず、肌寒さを抑えて快適に。

### レーザーによる気流可視化実験

一般的なエアコン

ハイブリッド気流

冷房も暖房もさまざまな間取りのお部屋に対応

一般的なエアコンでは、近くの人は肌寒く、遠くに涼しさが届きにくい。

冷気がエアコン付近の人にあたらず、お部屋の隅々まで届きやすい。

## 冬 お部屋全体をぽかぽか暖かく 暖気を下に押し広げて足元からお部屋を快適に。

### レーザーによる気流可視化実験

一般的なエアコン

ハイブリッド気流

一般的なエアコンでは、暖気が吹き上がり、遠くに届きにくい。

暖気の吹き上がりを下に押し広げて、床付近を遠くまで暖めやすい。

Special	ハイブリッド気流	●
	ダブル AI	●
清潔	熱交換器加熱除菌	●
	ハイドロフィリック熱交換器	●
	プラズマ空清	●
	フィルター自動おそうじ	●
	洗えるダストボックス	●
	内部クリーン	●
	抗菌・防カビコーティング (センターファン)	●
	ウイロカット・フィルター プラス (エアフィルター)	●
	カビ抑制タイマー	●
	防カビ送風路	●
まるごとクリーンタイマー	●	
	抗菌空清フィルター	●
	ダブルウイングフラップ	●
	左右独立ルーバー	●
気流	ロング気流	冷 15m 暖 12m
	快適おまかせ気流	●
	0.5°C刻み温度設定	●
	スイング(上下左右)	●
	ハイパワー	●
	高密度マルチパス熱交換器	●
	I-PAM制御	●
	インターリーブPAM インバーター (4.0~9.0kWクラス)	●
冷房・除湿	さらさら冷房 (2.2~8.0kWクラス)	●
	選べる除湿	再熱除湿 (強・標準・弱) (2.2~8.0kWクラス)
		ソフトクール除湿 (強・標準・弱)
		ひかえめ除湿
	ランドリー運転	●
	あったかアップ	●
	10°C暖房	●
暖房	速暖	●
	ホットキープ除霜	●
	バイパス暖房 (2.8~9.0kWクラス)	●
	みまもり	●
	室温センサー	●
	複眼く射センサー	●
	人感センサー	●
便利・快適	操作内容お知らせ	●
	節電お知らせ	●
	電気代お知らせ	●
	お手入れお知らせ	●
	毎日マルチタイマー	●
	毎日タイマー	●
	24時間プログラムタイマー	●
	おやすみタイマー	●
	電流カット	●
	文字BIGスマートリモコン	●
	リモコンホルダー	●
室内機・室外機	耐塩害仕様室外機	●
	室外機凍結防止ヒーター	●
	室外機小動物侵入抑制構造	●
	両面コーティング基板	●
	HA端子対応	●
	外気温50°C対応	●
	コンパクト室内機 (2.2~5.6kWクラス)	●
	コンパクト室外機	●
つながる	無線LANアダプター	内蔵
	スマートフォン連携	●
	HEMS機器対応 (ECHONET Lite規格対応)	●
	スマートスピーカー対応	●

●室外機の外形寸法中( )の値はバルブカバーや固定脚までの寸法を表しています。\*オープン価格の商品は希望小売価格を定めておりません。●写真・イラストはすべてイメージです。●店舗の展示見本品(リモコン含む)と部材の色・形状が異なる場合があります。



# クラフトデザインが空間と響き合うハイグレードモデル。

文字BIGスマートリモコン

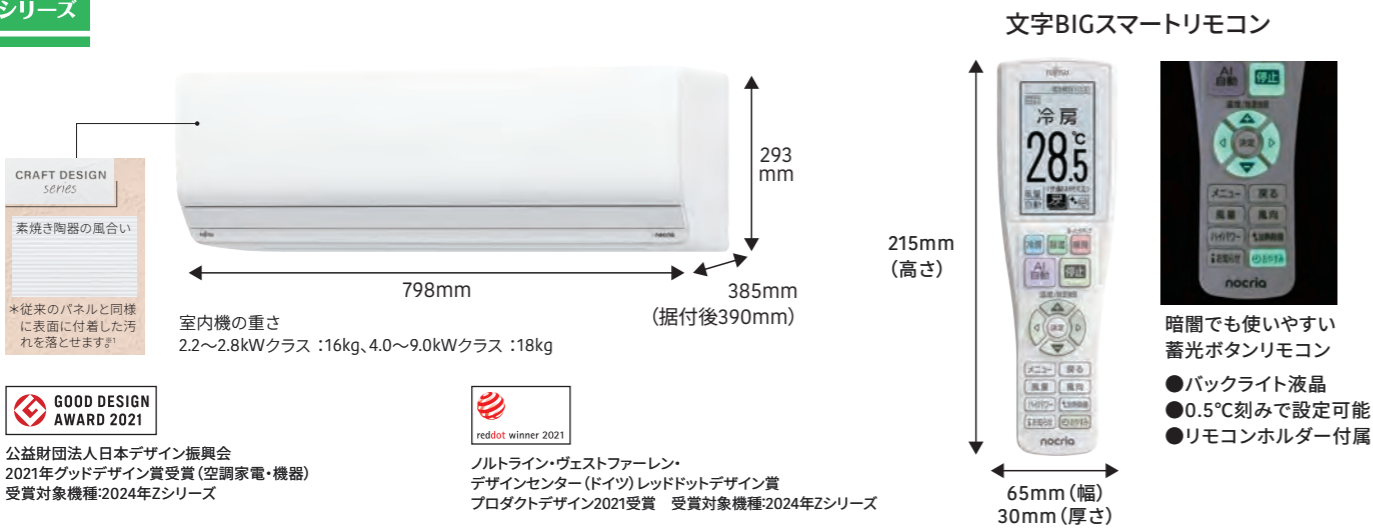

室内機の高さ: 293mm  
幅: 798mm  
奥行き: 385mm (据付後390mm)

リモコンの高さ: 215mm (高さ)  
幅: 65mm (幅)  
厚さ: 30mm (厚さ)

室内機の重さ: 2.2~2.8kWクラス: 16kg, 4.0~9.0kWクラス: 18kg

GOOD DESIGN AWARD 2021  
reddot winner 2021

公益財団法人日本デザイン振興会  
2021年グッドデザイン賞受賞 (空調家電・機器)  
受賞対象機種: 2024年Zシリーズ

ノルトライン・ヴェストファーレン・デザインセンター (ドイツ) レッドドットデザイン賞  
プロダクトデザイン2021受賞 受賞対象機種: 2024年Zシリーズ

●バックライト液晶  
●0.5°C刻みで設定可能  
●リモコンホルダー付属



## 清潔 エアコンの中もお部屋の空気もキレイに。

\*詳しくはP.05-10

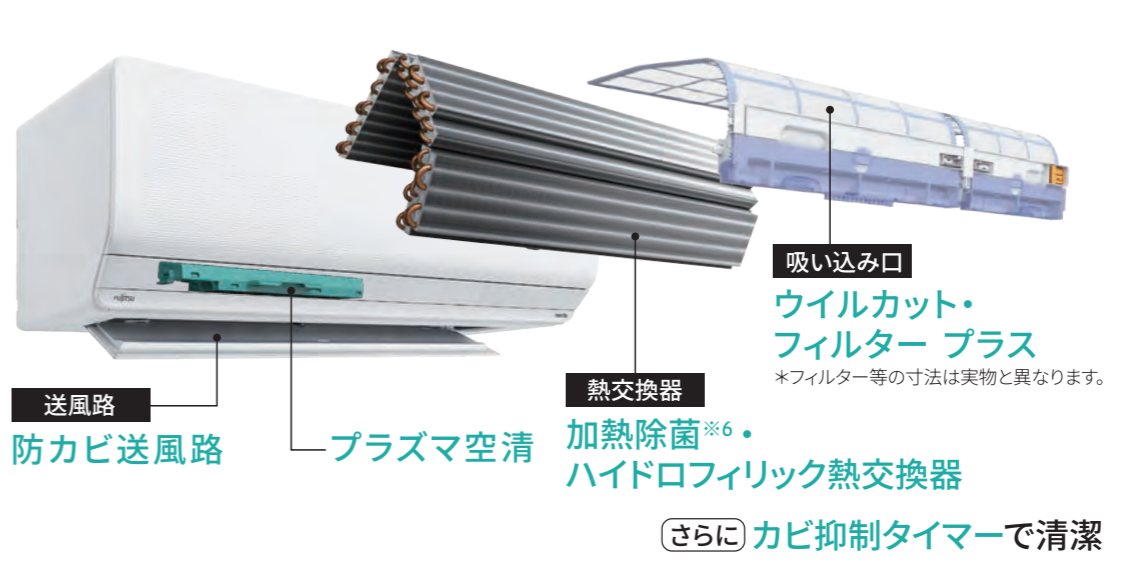

吸い込み口  
ウイルスカット・フィルター プラス  
\*フィルター等の寸法は実物と異なります。

熱交換器  
加熱除菌\*6・  
ハイドロフィリック熱交換器

さらに カビ抑制タイマーで清潔

## new まるごとクリーンタイマー

1日1回設定した時刻に清潔機能を実施するかを判断。

カビには水分を高加熱 55°C 以上  
お湯でアタック!

抑制タイマーなし  
カビ菌糸の成長が見られる。

抑制タイマーあり  
カビの成長は見られない。

送風路 防カビ送風路  
送風路 プラズマ空清  
熱交換器 加熱除菌\*6・ハイドロフィリック熱交換器  
フィルター 自動\*おそうじ  
ダストボックス 着脱もかんたん

\*ダストボックスのお手入れの目安は約5年に1度です。(1年間のゴミの量を2gにして計算(当社調べ)).  
\*カビ抑制タイマー動作時の消費電力量は214.1Whです。

### さまざまな設置環境に配慮した室外機

2.2~2.5kWクラス室外機 2.8kWクラス室外機 4.0~9.0kWクラス室外機

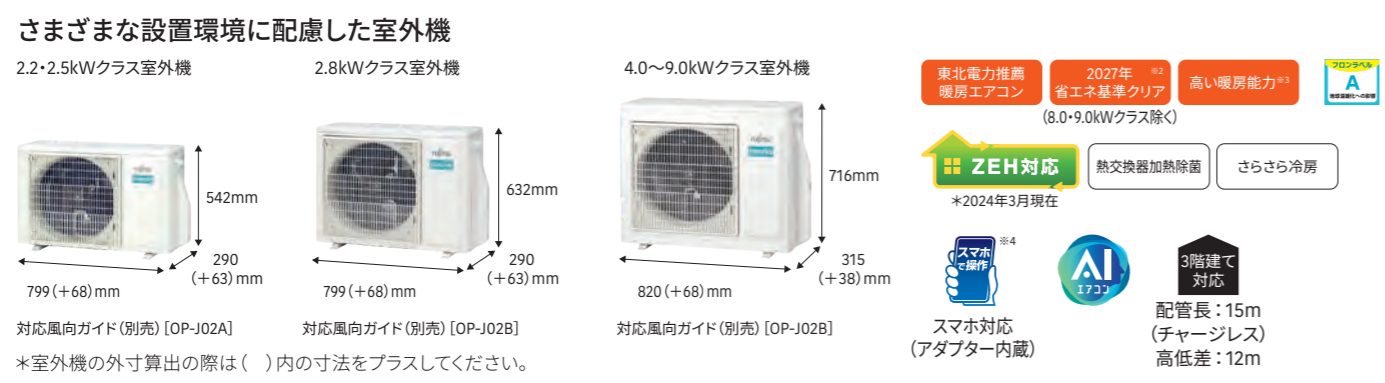

対応風向ガイド(別売) [OP-J02A] 対応風向ガイド(別売) [OP-J02B] 対応風向ガイド(別売) [OP-J02B]

\*室外機の寸法算出の際は( )内の寸法をプラスしてください。

東北電力推薦 暖房エアコン 2027年 省エネ基準クリア 高い暖房能力\*1

ZEH対応 熱交換器加熱除菌 さらさら冷房 \*2024年3月現在

スマート対応 (アダプター内蔵) 3階建て対応 配管長: 15m (チャージレス) 高低差: 12m

冷暖房時おもに6畳用	冷暖房時おもに8畳用	冷暖房時おもに10畳用	冷暖房時おもに14畳用	冷暖房時おもに18畳用
<b>AS-Z224R</b> 単相100V	<b>AS-Z254R</b> 単相100V	<b>AS-Z284R</b> 単相100V	<b>AS-Z404R2</b> 単相200V	<b>AS-Z564R2</b> 単相200V
室内機: AS-Z224R-W 室外機: AO-Z224R	室内機: AS-Z254R-W 室外機: AO-Z254R	室内機: AS-Z284R-W 室外機: AO-Z284R	室内機: AS-Z404R2W 室外機: AO-Z404R2	室内機: AS-Z564R2W 室外機: AO-Z564R2
期間消費電力量 603 kWh 省エネ基準達成率 104% APF 6.9	期間消費電力量 695 kWh 省エネ基準達成率 103% APF 6.8	期間消費電力量 779 kWh 省エネ基準達成率 103% APF 6.8	期間消費電力量 1,051 kWh 省エネ基準達成率 109% APF 7.2	期間消費電力量 1,655 kWh 省エネ基準達成率 101% APF 6.4
冷房 6~9畳 2.2 kW 暖房 6~7畳 2.5 kW	冷房 7~10畳 2.5 kW 暖房 6~8畳 2.8 kW	冷房 8~12畳 2.8 kW 暖房 8~10畳 3.6 kW	冷房 11~17畳 4.0 kW 暖房 11~14畳 5.0 kW	冷房 15~23畳 5.6 kW 暖房 15~18畳 6.7 kW
低外気温時暖房能力 4.4kW*	低外気温時暖房能力 4.4kW*	低外気温時暖房能力 5.5kW*	低外気温時暖房能力 8.7kW*	低外気温時暖房能力 8.7kW*

冷暖房時おもに20畳用	冷暖房時おもに23畳用	冷暖房時おもに26畳用	冷暖房時おもに29畳用
<b>AS-Z634R2</b> 単相200V	<b>AS-Z714R2</b> 単相200V	<b>AS-Z804R2</b> 単相200V	<b>AS-Z904R2</b> 単相200V
室内機: AS-Z634R2W 室外機: AO-Z634R2	室内機: AS-Z714R2W 室外機: AO-Z714R2	室内機: AS-Z804R2W 室外機: AO-Z804R2	室内機: AS-Z904R2W 室外機: AO-Z904R2
期間消費電力量 1,922 kWh 省エネ基準達成率 101% APF 6.2	期間消費電力量 2,276 kWh 省エネ基準達成率 100% APF 5.9	期間消費電力量 2,855 kWh 省エネ基準達成率 92% APF 5.3	期間消費電力量 3,338 kWh 省エネ基準達成率 92% APF 5.1
冷房 17~26畳 6.3 kW 暖房 16~20畳 7.1 kW	冷房 20~30畳 7.1 kW 暖房 19~23畳 8.5 kW	冷房 22~33畳 8.0 kW 暖房 21~26畳 9.5 kW	冷房 25~38畳 9.0 kW 暖房 23~29畳 10.6 kW
低外気温時暖房能力 9.3kW*	低外気温時暖房能力 9.3kW*	低外気温時暖房能力 9.5kW*	低外気温時暖房能力 9.6kW*

\*外気温2°C時、暖房を考えて選ぶ際の目安になります。畳数の目安についてはP.49をご覧ください。

Special	ハイブリッド気流	
	ダブル AI	
清潔	熱交換器加熱除菌	
	ハイドロフィリック熱交換器	
	プラズマ空清	
	フィルター自動おそうじ	
	洗えるダストボックス	
	内部クリーン	
	抗菌・防カビコーティング (送風ファン)	
	ウイルスカット・フィルター プラス	
	カビ抑制タイマー	
	防カビ送風路	
まるごとクリーンタイマー		
	抗菌空清フィルター	
	ダブルウイングフラップ	
	左右独立ルーバー	
気流	ロング気流	冷 15m 暖 12m
	快適おまかせ気流	
	0.5°C刻み温度設定	
	スイング(上下左右)	
	ハイパワー	
冷房・除湿	高密度マルチパス熱交換器	
	I-PAM制御	
	インターリーブPAM インバーター (4.0~9.0kWクラス)	
	さらさら冷房 (2.2~8.0kWクラス)	
	選べる除湿	再熱除湿(強・標準・弱) (2.2~8.0kWクラス) ソフトクール除湿(強・標準・弱)
暖房	ひかえめ除湿	
	ランドリー運転	
	あったかアップ	
	10°C暖房	
	速暖	
	ホットキープ除霜	
	バイパス暖房 (2.8~9.0kWクラス)	
	みまもり	
	室温センサー	
	複眼く射センサー	
便利・快適	人感センサー	
	操作内容お知らせ	
	節電お知らせ	
	電気代お知らせ	
	お手入れお知らせ	
タイマー	毎日マルチタイマー	
	毎日タイマー	
	24時間プログラムタイマー	
	おやすみタイマー	
	電流カット	
室内機・室外機	文字BIGスマートリモコン	
	リモコンホルダー	
	耐塩害仕様室外機	
	室外機凍結防止ヒーター	
	室外機小動物侵入抑制構造	
つながる	両面コーティング基板	
	HA端子対応	
	外気温50°C対応	
	コンパクト室内機	
	コンパクト室外機	
	無線LANアダプター	内蔵
	スマートフォン連携	
	HEMS機器対応 (ECHONET Lite規格対応)	
	スマートスピーカー対応	

※1.当社従来品(AS-Z22)との比較。※2.目標年度2027年度達成率100%クリア。※3.AS-Z404R2において。低外気温時暖房能力8.7kW。※4.専用アプリのインストールとエアコンの登録は、お客様ご自身で行っていただく必要があります。インターネットの通信費等はお客様のご負担となります。※5.室外機の吸い込み温度。※6.AS-Z224Rにおいて。【試験方法】外気温27°C、湿度78%の試験室(約6畳)において。加熱除菌運転前と後との比較。10分間で細菌99%以上、カビ菌99%以上の減少を確認(細菌1種、カビ菌1種で評価)。【試験機関名】(一財)北里環境科学センター【報告書No.】北生発2017\_0370号。熱交換器の一部の菌液を回収し評価。動作環境によって効果が低下する場合があります。また、ニオイや汚れを除去する機能ではありません。

※7.【試験機関名】(一社)カビ予報研究室【試験内容】当社環境試験室において室温27°C、湿度78%の状態にて1日冷房運転9時間を3日間、カビセンサーを設置したエアコンで機能の有り無しにてカビの抑制効果を確認。【報告書No.】221019。●印刷物です。●実際の商品の色とは若干異なる場合があります。●室外機の外形寸法中( )の数値はバルブカバーや固定脚までの寸法を表しています。\*オープン価格の商品は希望小売価格を定めておりません。●写真・イラストはすべてイメージです。●店頭の展示見本品(リモコン含む)と部材の色・形状が異なる場合があります。



# 新省エネ基準全クラス達成※1ハイスペックモデル。

薄型マルチリモコン

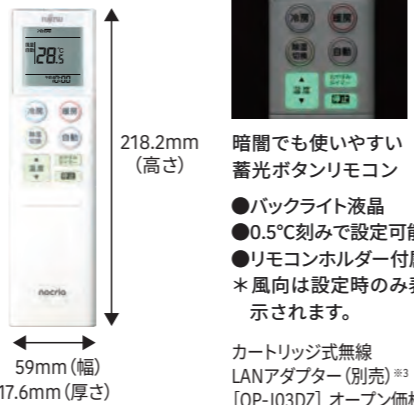

218.2mm (高さ)  
59mm (幅)  
17.6mm (厚さ)

暗闇でも使いやすい  
蓄光ボタンリモコン

- バックライト液晶
- 0.5°C刻みで設定可能
- リモコンホルダー付属

\* 風向は設定時のみ表示されます。

カートリッジ式無線 LANアダプター(別売)※3 [OP-J03DZ] オープン価格

室内機の重さ  
2.2~2.8kWクラス : 16kg, 3.6~7.1kWクラス : 17.5kg

293mm  
798mm  
385mm (据付後390mm)

CRAFT DESIGN series  
手すき紙の風合い

\*従来のパネルと同様に表面に付着した汚れを落とせます\*

## さまざまな設置環境に配慮した室外機

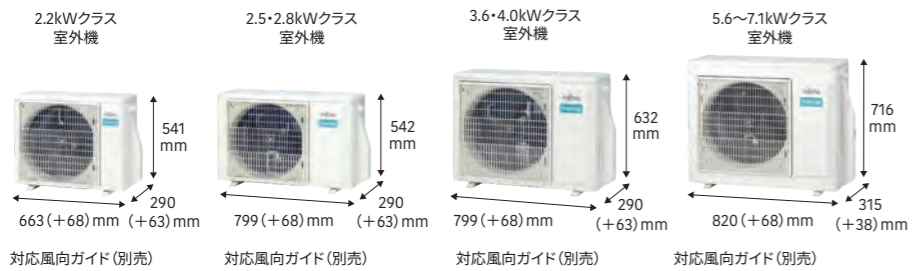

2.2kWクラス 室外機  
2.5~2.8kWクラス 室外機  
3.6~4.0kWクラス 室外機  
5.6~7.1kWクラス 室外機

541mm, 290mm, 663(+68)mm (+63)mm  
542mm, 290mm, 799(+68)mm (+63)mm  
632mm, 290mm, 799(+68)mm (+63)mm  
716mm, 315mm, 820(+68)mm (+38)mm

対応風向ガイド(別売) [OP-J02A], [OP-J02B]

2027年 省エネ基準クリア  
ZEH対応 (2.2kWクラス除く) \*2024年3月現在  
高い暖房能力※4

熱交換器加熱除菌  
スマート操作※3 スマホ対応 (アダプター別売)  
3階建て対応 配管長: 15m (チャージレス) 高低差: 12m

\*室外機の外寸算出の際は( )内の寸法をプラスしてください。

ZEH対応

定格冷房エネルギー消費効率※5の区分 **い**

Wシリーズは、ZEH(ネット・ゼロ・エネルギー・ハウス)補助金支給の要件である、いろいろ区分の「い」を満たしています。\*2.2kWクラス除く。

過酷な暑さでも 外気温50°C※6でも運転が可能

\*使用環境や条件(オプション装着時等)によって、設定温度への到達が遅くなる場合や設定温度にならない場合があります。また、能力を保证するものではありません。

両面コーティング基板(室外機)  
小動物侵入抑制構造(室外機)

カートリッジ式無線LANアダプター(別売)

別売の無線LANアダプターは差し込みだけで取付工事不要なので、簡単に取り付け可能です。

冷暖房時おもに 6畳用

AS-W224R 単相100V (I)

室内機:AS-W224R-W  
室外機:AO-W224R

オープン価格\*

期間消費電力量	目標年度 2027年	省エネ基準達成率	APF
630kWh	100%	100%	6.6

量数の目安	能力	消費電力
冷房 6~9畳 (10~15㎡)	2.2kW (0.8~3.1)	470W (130~880)
暖房 6~7畳 (9~11㎡)	2.5kW (0.7~4.1)	490W (100~1,200)

低外気温時暖房能力 3.0kW\*

冷暖房時おもに 8畳用

AS-W254R 単相100V (I)

室内機:AS-W254R-W  
室外機:AO-W254R

オープン価格\*

期間消費電力量	目標年度 2027年	省エネ基準達成率	APF
717kWh	100%	100%	6.6

量数の目安	能力	消費電力
冷房 7~10畳 (11~17㎡)	2.5kW (0.8~3.5)	495W (130~900)
暖房 6~8畳 (9~13㎡)	2.8kW (0.7~5.4)	520W (100~1,500)

低外気温時暖房能力 4.1kW\*

冷暖房時おもに 10畳用

AS-W284R 単相100V (I)

室内機:AS-W284R-W  
室外機:AO-W284R

オープン価格\*

期間消費電力量	目標年度 2027年	省エネ基準達成率	APF
802kWh	100%	100%	6.6

量数の目安	能力	消費電力
冷房 8~12畳 (13~19㎡)	2.8kW (0.8~4.1)	575W (140~1,090)
暖房 8~10畳 (13~16㎡)	3.6kW (0.8~6.9)	700W (110~2,000)

低外気温時暖房能力 5.0kW\*

冷暖房時おもに 12畳用

AS-W364R 単相100V (I)

室内機:AS-W364R-W  
室外機:AO-W364R

オープン価格\*

期間消費電力量	目標年度 2027年	省エネ基準達成率	APF
1,032kWh	100%	100%	6.6

量数の目安	能力	消費電力
冷房 10~15畳 (16~25㎡)	3.6kW (0.6~4.4)	770W (100~1,090)
暖房 9~12畳 (15~19㎡)	4.2kW (0.6~7.2)	820W (100~2,000)

低外気温時暖房能力 5.5kW\*

冷暖房時おもに 14畳用

AS-W404R2 単相200V (II)

室内機:AS-W404R2W  
室外機:AO-W404R2

オープン価格\*

期間消費電力量	目標年度 2027年	省エネ基準達成率	APF
1,146kWh	100%	100%	6.6

量数の目安	能力	消費電力
冷房 11~17畳 (18~28㎡)	4.0kW (0.8~5.4)	870W (140~1,600)
暖房 11~14畳 (18~23㎡)	5.0kW (0.8~9.8)	1,010W (120~3,000)

低外気温時暖房能力 7.2kW\*

冷暖房時おもに 18畳用

AS-W564R2 単相200V (II)

室内機:AS-W564R2W  
室外機:AO-W564R2

オープン価格\*

期間消費電力量	目標年度 2027年	省エネ基準達成率	APF
1,681kWh	100%	100%	6.3

量数の目安	能力	消費電力
冷房 15~23畳 (25~39㎡)	5.6kW (0.7~6.0)	1,510W (110~1,850)
暖房 15~18畳 (24~30㎡)	6.7kW (0.6~12.0)	1,460W (100~3,840)

低外気温時暖房能力 8.7kW\*

冷暖房時おもに 20畳用

AS-W634R2 単相200V (II)

室内機:AS-W634R2W  
室外機:AO-W634R2

オープン価格\*

期間消費電力量	目標年度 2027年	省エネ基準達成率	APF
1,953kWh	100%	100%	6.1

量数の目安	能力	消費電力
冷房 17~26畳 (29~43㎡)	6.3kW (0.8~6.6)	1,800W (120~2,050)
暖房 16~20畳 (26~32㎡)	7.1kW (0.7~12.5)	1,550W (110~4,000)

低外気温時暖房能力 9.2kW\*

冷暖房時おもに 23畳用

AS-W714R2 単相200V (II)

室内機:AS-W714R2W  
室外機:AO-W714R2

オープン価格\*

期間消費電力量	目標年度 2027年	省エネ基準達成率	APF
2,276kWh	100%	100%	5.9

量数の目安	能力	消費電力
冷房 20~30畳 (32~49㎡)	7.1kW (0.8~7.3)	2,350W (120~2,700)
暖房 19~23畳 (31~39㎡)	8.5kW (0.7~12.7)	2,100W (110~4,000)

低外気温時暖房能力 9.3kW\*

※1.目標年度2027年度達成率100%クリア。 ※2.当社従来品(AS-Z22)との比較。 ※3.別売のカートリッジ式無線LANアダプター[OP-J03DZ]の他、専用アプリのインストールとエアコンの登録はお客様ご自身で行っていただく必要があります。インターネットの通信費等はお客様のご負担となります。 ※4.AS-W404R2において、低外気温時暖房能力7.2kW。 ※5.定格冷房能力÷定格冷房消費電力、ネット・ゼロ・エネルギー・ハウス(ZEH)の基準ではエアコンを主たる居室に設置する場合は区分「い」が対象です。(2024年3月現在) ※6.室外機の吸い込み温度。 ※7.AS-W224Rにおいて、【試験方法】外気温27°C、湿度78%の試験室(約6畳)において、加熱除菌運転前と後との比較、10分間で細菌99%以上、カビ菌99%以上の減少を確認(細菌1種、



## 省エネ 新省エネ基準※1をすべての機種でクリア。

2027年を目標年度とする新省エネ基準※1をいち早くすべての機種でクリア。リビングから寝室まで、夏も冬も、家計にやさしいエアコンです。

AS-W224R 期間消費電力量 **630kWh**

2027年度目標基準達成機種は緑色、未達成機種はオレンジ色のマークで表示されます。

## 清潔 エアコンの中をキレイに。

\*詳しくはP.05-10

送風路 防カビ送風路  
熱交換器 加熱除菌※7・ハイドロフィリック熱交換器

吸い込み口 ウィルカット・フィルター プラス  
\*フィルター等の寸法は実物と異なります。

熱交換器加熱除菌※7 お湯でアタック!

55°C以上のお湯で加熱するから、エアコン内のカビ菌・細菌も除菌。

洗浄 加熱・除菌

水滴で、汚れを浮かせて洗い流します。  
\*すべての汚れを洗い流せるものではありません。

洗い流した後の水分を55°C以上に加熱しカビ菌・細菌を除菌。

Special	ハイブリッド気流 ダブルAI	
清潔	熱交換器加熱除菌	●
	ハイドロフィリック熱交換器	●
	プラズマ空清	●
	フィルター自動おそうじ	●
	洗えるダストボックス	●
	内部クリーン	●
	抗菌・防カビコーティング(送風ファン)	●
気流	ノックリアクリーンシステム	●
	ウィルカット・フィルター プラス	●
	カビ抑制タイマー	●
	防カビ送風路	●
	まるごとクリーンタイマー	●
	抗菌空清フィルター	●
	ダブルウィングフラップ	●
	左右独立ルーバー	●
	パワーディフューザー/まがるルーバー	●
	ロング気流	冷15m 暖12m
冷房・除湿	快適おまかせ気流	●
	0.5°C刻み温度設定	●
	スイング(上下左右)	●
	ハイパワー	●
	高密度マルチパス熱交換器	●
	I-PAM制御(2.5~7.1kWクラス)	●
	インターリーブPAMインバーター(4.0~7.1kWクラス)	●
	さらさら冷房	●
	再熱除湿	●
	ソフトクール除湿	●
ひかえめ除湿	●	
暖房	ランドリー運転	●
	あったかアップ	●
	10°C暖房	●
	速暖	●
	ホットキープ除霜	●
	バイパス暖房	●
	みまもり	●
	室温センサー	●
	複数ぶくぶくセンサー	●
	人感センサー	●
便利・快適	操作内容お知らせ	●
	節電お知らせ	●
	電気代お知らせ	●
	お手入れお知らせ	●
	毎日マルチタイマー	●
	毎日タイマー	●
	24時間プログラムタイマー	●
	おやすみタイマー	●
	電流カット	●
	薄型マルチリモコン	●
リモコンホルダー	●	
室内機・室外機	耐塩害仕様室外機	●
	室外機小動物侵入抑制構造	●
	両面コーティング基板	●
	HA端子対応	●
	外気温50°C対応	●
つながる	コンパクト室内機	●
	コンパクト室外機(2.2kWクラス)	●
	無線LANアダプター	別売
つながらぬ	スマートフォン連携	●
	HEMS機器対応(ECHONETLite規格対応)	●
	スマートスピーカー対応	●

カビ菌1種で評価)。(試験機関名) (一財)北里環境科学センター【報告書No.】北生発2017\_0370号。熱交換器の一部の菌液を回収し評価。動作環境によって効果が低下する場合があります。また、ニオイや汚れを除去する機能ではありません。 ●印刷物ですので、実際の商品の色とは若干異なる場合があります。 ●室外機の外形寸法中( )の数値はバルブカバーや固定脚までの寸法を表しています。 \*オープン価格の商品は希望小売価格を定めておりません。 ●写真・イラストはすべてイメージです。 ●店頭での展示見本品(リモコン含む)と部材の色・形状が異なる場合があります。



# シンプルな操作性、省エネ\*薄型モデル。 \*2.2~2.8kWクラス

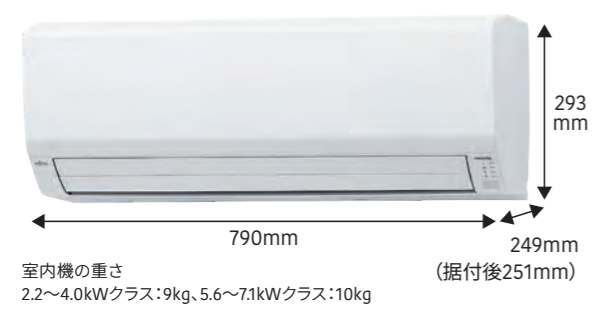

## 小型シンプルリモコン



暗でも使いやすい  
蓄光ボタンリモコン

- 0.5℃刻みで設定可能
- リモコンホルダー付属

\*風向は設定時のみ表示されます。

カートリッジ式  
無線LANアダプター(別売)\*1  
[OP-J03DZ] オープン価格  
抗菌空清フィルター(別売)  
[APS-08L 部品コード: 9318497007]  
希望小売価格: 3,630円(税込)

## さまざまな設置環境に配慮した室外機

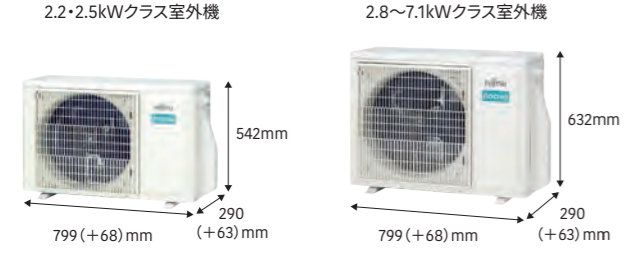

2.2~2.5kWクラス室外機 2.8~7.1kWクラス室外機

対応風向ガイド(別売) [OP-J02A] 対応風向ガイド(別売) [OP-J02B]

\*室外機の外寸算出の際は( )内の寸法をプラスしてください。

2027年 省エネ基準クリア (2.2~2.8kWクラス)

ZEH対応 \*2024年3月現在

熱交換器加熱除菌

スマート対応 (アダプター別売)

3階建て対応 配管長:20m/高低差:15m  
\*配管長が15mを超える場合は1mあたり20gの冷媒をチャージしてください。

過酷な暑さでも 外気温 50℃<sup>※3</sup>でも 運転が可能

\*使用環境や条件(オプション装着時等)によって、設定温度への到達が遅くなる場合や設定温度にならない場合があります。また、能力を保证するものではありません。

ZEH対応

定格冷房エネルギー消費効率<sup>※4</sup>の区分 **い**

VHシリーズは、ZEH(ネット・ゼロ・エネルギー・ハウス)補助金支給の要件である、いは区分の「い」を満たしています。

サビに強い 耐塩害仕様 室外機

日本冷凍空調工業会標準規格準拠

ネジ・ナット・外装パネルは耐塩害仕様 (JRA9002耐塩害基準に基づいています。)

通常仕様 防サビ処理

両面コーティング基板 (室外機)

小動物侵入抑制構造 (室外機)

カートリッジ式無線LANアダプター(別売)

別売の無線LANアダプターは差し込むだけで取付工事不要なので、簡単に取付け可能です。

冷暖房時おもに 6畳用

AS-VH224R 単相100V

室内機:AS-VH224R 希望小売価格(税込) 330,000円  
室外機:AO-VH224R

期間消費電力量	目標年度	省エネ基準達成率	APF
630kWh	2027年	100%	6.6

冷房	能力	消費電力
6~9畳 (10~15m <sup>2</sup> )	2.2 kW (0.8~3.1)	425 W (130~900)
暖房	能力	消費電力
6~7畳 (9~11m <sup>2</sup> )	2.5 kW (0.7~5.2)	470 W (120~1,500)

低外気温時暖房能力 3.9kW\*

冷暖房時おもに 8畳用

AS-VH254R 単相100V

室内機:AS-VH254R 希望小売価格(税込) 352,000円  
室外機:AO-VH254R

期間消費電力量	目標年度	省エネ基準達成率	APF
717kWh	2027年	100%	6.6

冷房	能力	消費電力
7~10畳 (11~17m <sup>2</sup> )	2.5 kW (0.9~3.4)	500 W (150~900)
暖房	能力	消費電力
6~8畳 (10~13m <sup>2</sup> )	2.8 kW (0.7~5.2)	530 W (130~1,500)

低外気温時暖房能力 4.0kW\*

冷暖房時おもに 10畳用

AS-VH284R 単相100V

室内機:AS-VH284R 希望小売価格(税込) 385,000円  
室外機:AO-VH284R

期間消費電力量	目標年度	省エネ基準達成率	APF
802kWh	2027年	100%	6.6

冷房	能力	消費電力
8~12畳 (13~19m <sup>2</sup> )	2.8 kW (0.9~3.7)	570 W (150~880)
暖房	能力	消費電力
8~10畳 (13~16m <sup>2</sup> )	3.6 kW (0.9~5.4)	735 W (140~1,500)

低外気温時暖房能力 4.2kW\*

冷暖房時おもに 12畳用

AS-VH364R 単相100V

室内機:AS-VH364R 希望小売価格(税込) 429,000円  
室外機:AO-VH364R

期間消費電力量	目標年度	省エネ基準達成率	APF
1,195kWh	2027年	86%	5.7

冷房	能力	消費電力
10~15畳 (16~25m <sup>2</sup> )	3.6 kW (0.9~4.0)	825 W (150~1,100)
暖房	能力	消費電力
9~12畳 (15~19m <sup>2</sup> )	4.2 kW (0.9~5.6)	950 W (140~1,500)

低外気温時暖房能力 4.4kW\*

冷暖房時おもに 14畳用

AS-VH404R 単相100V

室内機:AS-VH404R 希望小売価格(税込) 473,000円  
室外機:AO-VH404R

期間消費電力量	目標年度	省エネ基準達成率	APF
1,327kWh	2027年	86%	5.7

冷房	能力	消費電力
11~17畳 (18~28m <sup>2</sup> )	4.0 kW (0.9~4.3)	965 W (150~1,500)
暖房	能力	消費電力
11~14畳 (18~23m <sup>2</sup> )	5.0 kW (0.9~6.7)	1,250 W (140~2,000)

低外気温時暖房能力 5.0kW\*

\*外気温2℃時。暖房を考えて選ぶ際の目安になります。畳数の目安についてはP.49をご覧ください。

\*希望小売価格には、配送費、設置調整費、パイプ・工事費、および使用済み商品の引き取り費用などは含まれておりません。表示されている価格は、事業者向けの希望小売価格(積算見積価格)であり、一般消費者向け販売価格を示したものではありません。

冷暖房時おもに 18畳用

AS-VH564R2 単相200V

室内機:AS-VH564R2 希望小売価格(税込) 550,000円  
室外機:AO-VH564R2

期間消費電力量	目標年度	省エネ基準達成率	APF
2,037kWh	2027年	82%	5.2

冷房	能力	消費電力
15~23畳 (25~39m <sup>2</sup> )	5.6 kW (0.9~5.8)	1,720 W (140~2,100)
暖房	能力	消費電力
15~18畳 (24~30m <sup>2</sup> )	6.7 kW (0.9~8.4)	1,810 W (120~3,000)

低外気温時暖房能力 6.2kW\*

冷暖房時おもに 20畳用

AS-VH634R2 単相200V

室内機:AS-VH634R2 希望小売価格(税込) 594,000円  
室外機:AO-VH634R2

期間消費電力量	目標年度	省エネ基準達成率	APF
2,383kWh	2027年	81%	5.0

冷房	能力	消費電力
17~26畳 (29~43m <sup>2</sup> )	6.3 kW (0.9~6.5)	2,100 W (130~3,000)
暖房	能力	消費電力
16~20畳 (26~32m <sup>2</sup> )	7.1 kW (0.9~9.2)	1,950 W (130~3,000)

低外気温時暖房能力 7.0kW\*

冷暖房時おもに 23畳用

AS-VH714R2 単相200V

室内機:AS-VH714R2 希望小売価格(税込) 638,000円  
室外機:AO-VH714R2

期間消費電力量	目標年度	省エネ基準達成率	APF
2,857kWh	2027年	79%	4.7

冷房	能力	消費電力
20~30畳 (32~49m <sup>2</sup> )	7.1 kW (0.9~7.3)	2,800 W (130~3,000)
暖房	能力	消費電力
19~23畳 (31~39m <sup>2</sup> )	8.5 kW (0.9~10.4)	2,700 W (130~4,000)

低外気温時暖房能力 7.8kW\*



## 省エネ 新省エネ基準<sup>※2</sup>をクリア。 \*2.2~2.8kWクラス

2027年を目標年度とする新省エネ基準<sup>※2</sup>をいち早くクリア。リビングから寝室まで、夏も冬も、家計にやさしいエアコンです。

AS-VH224R 期間消費電力量 **630kWh**

2027年度目標基準達成機種は緑色、未達成機種はオレンジ色のマークで表示されます。

## 清潔 エアコンの中をキレイに。 \*詳しくはP.05-10



熱交換器加熱除菌<sup>※5</sup> お湯でアタック!

55℃以上のお湯で加熱するから、エアコン内のカビ菌・細菌も除菌。

洗浄 加熱・除菌

水滴で、汚れを浮かせて洗い流します。 \*すべての汚れを洗い流せるものではありません。

洗い流した後の水分を 55℃以上に加熱しカビ菌・細菌を除菌。

Special	ハイブリッド気流 ダブル AI
清潔	熱交換器加熱除菌 ●
	ハイドロフィリック熱交換器 ●
	プラズマ空清
	フィルター自動おそうじ
	洗えるダストボックス
	内部クリーン ●
空気	抗菌・防カビコーティング (送風ファン)
	ウイルクット・フィルター ●
	カビ抑制タイマー
	防カビ送風路 ●
	まるごとクリーンタイマー
	抗菌空清フィルター 別売
冷房・除湿	ダブルウイングフラップ
	左右独立ルーバー
	パワーティフューザー/まがるルーバー
	ロング気流
	快適おまかせ気流
	0.5℃刻み温度設定 ●
暖房	スイング(上下) ●
	ハイパワー ●
	高密度マルチパス熱交換器 ●
	I-PAM制御 ●
	インターリーブPAMインバーター(5.6~7.1kWクラス) ●
	さらさら冷房
便利・快適	再熱除湿
	ソフトクール除湿 ●
	ひかめ除湿 ●
	ランドリー運転 ●
	あったかアップ
	10℃暖房
タイマー	速暖
	ホットキープ除霜 ●
	バイパス暖房
	みまもり
	室温センサー ●
	複数対射センサー
音声お知らせ	人感センサー
	操作内容お知らせ
	節電お知らせ
	電気代お知らせ
	お手入れお知らせ
	毎日マルチタイマー
タイマー	毎日タイマー
	24時間プログラムタイマー ●
	おやすみタイマー ●
	電流カット ●
	小型シンプルリモコン ●
	リモコンホルダー ●
室内機・室外機	耐塩害仕様室外機 ●
	室外機凍結防止ヒーター
	室外機小動物侵入抑制構造 ●
	両面コーティング基板 ●
	HA端子対応
	外気温50℃対応 ●
つながる	コンパクト室内機 ●
	コンパクト室外機
	無線LANアダプター 別売
	スマートフォン連携 ●
	HEMS機器対応 (ECHONET Lite規格対応) ●
	スマートスピーカー対応 ●

※1.別売のカートリッジ式無線LANアダプター[OP-J03DZ]の他、専用アプリのインストールとエアコンの登録はお客様ご自身で行っていただく必要があります。インターネットの通信費等はお客様のご負担となります。 ※2.目標年度2027年度達成率100%クリア。 ※3.室外機の吸い込み温度。 ※4.定格冷房能力÷定格冷房消費電力・ネット・ゼロ・エネルギー・ハウス(ZEH)の基準ではエアコンを主たる居室に設置する場合は区分「い」が対象です。(2024年3月現在) ※5.AS-VH224Rにおいて。【試験方法】外気温27℃、湿度78%の試験室(約6畳)において、加熱除菌運転前と後との比較。10分間で細菌99%以上、カビ菌99%以上の減少を確認(細菌1種、カビ菌1種で評価)。【試験機関名】(一財)北里環境科学センター【報告書No.】北生発

2018\_0302号、北生発2018\_0369号。熱交換器の一部の菌液を回収し評価。動作環境によって効果が低下する場合があります。また、ニオイや汚れを除去する機能ではありません。 ●印刷物ですので、実際の商品の色とは若干異なる場合があります。 ●室外機の外形寸法中( )の数値はバルブカバーや固定脚までの寸法を表しています。 \*オープン価格の商品は希望小売価格を定めておりません。 ●写真・イラストはすべてイメージです。 ●店頭の展示見本品(リモコン含む)と部材の色・形状が異なる場合があります。



# フィルター自動おそうじ機能搭載コンパクトモデル。

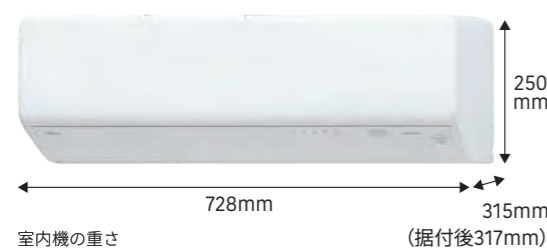

室内機の重さ  
2.2~2.8kWクラス:11kg、4.0kWクラス:11.5kg、  
5.6kWクラス:12kg

## 小型シンプルリモコン



暗間でも使いやすい  
蓄光ボタンリモコン

●0.5°C刻みで設定可能  
●リモコンホルダー付属  
\*風向は設定時のみ表示されます。

カートリッジ式  
無線LANアダプター(別売)<sup>※1</sup>  
[OP-J03DZ] オープン価格



圧迫感の軽減に配慮した  
デザイン

## さまざまな設置環境に配慮した室外機

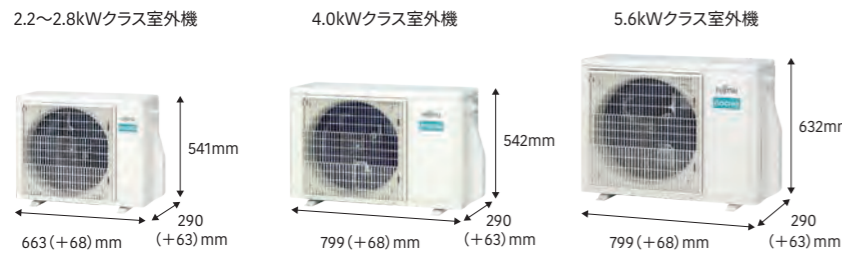

対応風向ガイド(別売) [OP-J02A]      対応風向ガイド(別売) [OP-J02A]      対応風向ガイド(別売) [OP-J02B]

\*室外機の外寸算出の際は( )内の寸法をプラスしてください。

### 冷暖房時おもに6畳用

<b>AS-RH224R</b> 単相100V (I)		
室内機:AS-RH224R	希望小売価格(税込)	330,000円
室外機:AO-RH224R	希望小売価格(税込)	330,000円
期間消費電力量	目標年度	省エネ基準達成率
717kWh	2027年	87%
APF	5.8	
畳数の目安	能力	消費電力
冷房 6~9畳 (10~15m <sup>2</sup> )	2.2 kW (0.8~3.0)	535 W (140~870)
暖房 6~7畳 (9~11m <sup>2</sup> )	2.5 kW (0.8~4.1)	555 W (120~1,345)

低気温時暖房能力 3.0kW\*

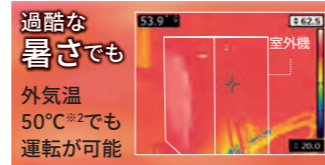
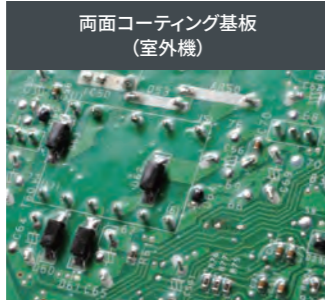

過酷な暑さでも  
外気温50°C<sup>※2</sup>でも  
運転が可能

\*使用環境や条件(オプション装着時等)によって、設定温度への到達が遅くなる場合や設定温度にならない場合があります。また、能力を保證するものではありません。

### 冷暖房時おもに8畳用

<b>AS-RH254R</b> 単相100V (I)		
室内機:AS-RH254R	希望小売価格(税込)	352,000円
室外機:AO-RH254R	希望小売価格(税込)	352,000円
期間消費電力量	目標年度	省エネ基準達成率
815kWh	2027年	87%
APF	5.8	
畳数の目安	能力	消費電力
冷房 7~10畳 (11~17m <sup>2</sup> )	2.5 kW (0.8~3.1)	735 W (140~870)
暖房 6~8畳 (9~13m <sup>2</sup> )	2.8 kW (0.8~4.4)	635 W (120~1,355)

低気温時暖房能力 3.2kW\*

### 冷暖房時おもに10畳用

<b>AS-RH284R</b> 単相100V (I)		
室内機:AS-RH284R	希望小売価格(税込)	385,000円
室外機:AO-RH284R	希望小売価格(税込)	385,000円
期間消費電力量	目標年度	省エネ基準達成率
929kWh	2027年	86%
APF	5.7	
畳数の目安	能力	消費電力
冷房 8~12畳 (13~19m <sup>2</sup> )	2.8 kW (0.8~3.4)	770 W (140~940)
暖房 8~10畳 (13~16m <sup>2</sup> )	3.6 kW (0.8~5.0)	845 W (120~1,415)

低気温時暖房能力 3.6kW\*

### 冷暖房時おもに14畳用

<b>AS-RH404R</b> 単相100V (I)		
室内機:AS-RH404R	希望小売価格(税込)	473,000円
室外機:AO-RH404R	希望小売価格(税込)	473,000円
期間消費電力量	目標年度	省エネ基準達成率
1,484kWh	2027年	77%
APF	5.1	
畳数の目安	能力	消費電力
冷房 11~17畳 (18~28m <sup>2</sup> )	4.0 kW (0.9~4.3)	1,250 W (150~1,500)
暖房 11~14畳 (18~23m <sup>2</sup> )	5.0 kW (0.9~6.3)	1,470 W (140~2,000)

低気温時暖房能力 4.7kW\*

### 冷暖房時おもに18畳用

<b>AS-RH564R2</b> 単相200V (II)		
室内機:AS-RH564R2	希望小売価格(税込)	550,000円
室外機:AO-RH564R2	希望小売価格(税込)	550,000円
期間消費電力量	目標年度	省エネ基準達成率
2,118kWh	2027年	79%
APF	5.0	
畳数の目安	能力	消費電力
冷房 15~23畳 (25~39m <sup>2</sup> )	5.6 kW (0.7~5.8)	2,210 W (140~2,300)
暖房 15~18畳 (24~30m <sup>2</sup> )	6.7 kW (0.7~8.6)	1,920 W (120~2,995)

低気温時暖房能力 6.2kW\*

## コンパクト

窓横のような狭いスペースにも設置でき、  
寝室や子ども部屋のようなコンパクトなお部屋にもおすすめ。

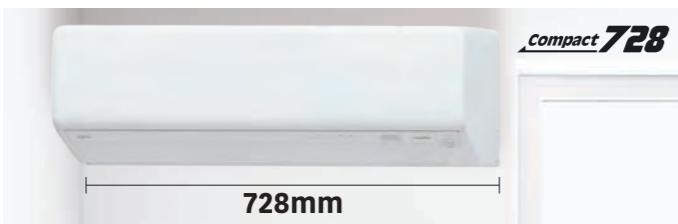

横幅**728mm**の高性能コンパクト  
画期的なコンパクト化を実現した幅728mmのボディ。  
窓横のような狭いスペースにもすっきり据付けできます。

\*条件によっては設置できない場合もあります。



## 清潔 カビが気になるエアコンの中を清潔に。

\*詳しくはP.05-10



熱交換器  
加熱除菌<sup>※3</sup>・  
ハイドロフィリック熱交換器

吸い込み口  
ウイロカット・フィルター  
プラス<sup>※4</sup>

\*フィルター等の寸法は実物と異なります。

自動でフィルターのホコリを除去して手間なくきれいに。  
省エネ性の悪化を抑制。\*詳しくはP.10



ダストボックス  
ダストボックスの  
着脱もかんたん

世界初\*  
フィルター  
自動おそうじ  
since 2003

\*壁掛形エアコンにおいて、  
フィルターを自動でおそうじ  
する機能。2003年3月21日  
発売(世界初)。当社調べ。

## 便利機能 お部屋に人がいなくなると人感センサー\*がはたらき、 エアコンが自動で制御。外出時の消し忘れも防止。

» 人感センサー「不在ECO」\* \*AS-RH404Rにおいて。当社独自の条件にて評価。



人がいなくなると約10分後に



不在が約1時間または約3時間続くと

\*オートオンオフモードも  
選択できます。オートオン  
オフモードでは人が戻って  
くると運転を再開します。  
\*お客様ご自身で設定し  
ていただく必要があります。  
乳児やご病気の方  
が部屋にいる場合は、  
センサーの解除もしくは、  
「オートセーブモード」  
でご使用いただくこと  
をおすすめします。

※1別売のカートリッジ式無線LANアダプター[OP-J03DZ]の他、専用アプリのインストールとエアコンの登録はおお客様自身で行っていただく必要があります。インターネットの通信費等はお客様のご負担となります。\*2室外機の吸い込み温度。\*3AS-RH224Rにおいて。【試験方法】外気27°C、湿度78%の試験室(約6畳)において、加熱除菌運転前と後との比較。10分間で細菌99%以上、カビ菌99%以上の減少を確認(細菌1種、カビ菌1種で評価)。【試験機関名】(一財)北里環境科学センター[報告書No.]北生発2018\_0230号、北生発2018\_0281号。熱交換器の一部の菌液を回収し評価。動作環境によって効果が低下する場合があります。また、ニオイや汚れを除去する機能ではありません。\*4【試験機関名】広島県微生物分析検測中心【試験方法】ウイルス抑制試験は、ISO 18184による。抗菌試験は、JIS Z 2801による。防カビ試験は、JIS Z 2911による。【試験結果】ウイルス抑制:ウイルス液に

2時間接触後に99%以上のウイルス抑制を確認(ウイルス1種)。抗菌:99%以上の菌抑制を確認。防カビ:防カビ効果あり。【報告書No.】ウイルス抑制:2021FM26474R01E、抗菌:2021FM26475R01E、防カビ:2021FM26473R01E。【試験機関名】住化エンバイロメンタルサイエンス(株)【試験方法】ELISA試験による。【試験結果】アレル物質(ダニの死がい):99%以上のアレル物質抑制を確認。アレル物質(花粉):99%以上のアレル物質抑制を確認。アレル物質(カビ):98%以上のアレル物質抑制を確認。【報告書No.】SA22-H007B、SA22-H011、SA22-H022。●印刷物ですので、実際の商品の色とは若干異なる場合があります。●室外機の外形状中( )の数値はバルブカバーや固定脚までの寸法を表しています。\*オープン価格の商品は希望小売価格を定めておりません。●写真・イラストはすべてイメージです。●店頭の展示見本品(リモコン含む)と部材の色・形状が異なる場合があります。

Special	ハイブリッド気流 ダブルAI		
清潔	熱交換器加熱除菌	●	
	ハイドロフィリック熱交換器	●	
	プラズマ空清		
	フィルター自動おそうじ	●	
	洗えるダストボックス	●	
	内部クリーン	●	
	抗菌・防カビコーティング (送風ファン)	●	
	ウイロカット・フィルター プラス	●	
	カビ抑制タイマー		
	防カビ送風路		
まるごとクリーンタイマー			
抗菌空清フィルター			
気流	ダブルウイングフラップ		
	左右独立ルーバー		
	パワーデフューザー/まがるルーバー	●	
	ロング気流	冷 12m 暖 10m	
	快適おまかせ気流		
	0.5°C刻み温度設定	●	
	スイング(上下左右)	●	
	ハイパワー	●	
	高密度マルチパス熱交換器 (5.6kWクラス)	●	
	I-PAM制御(4.0~5.6kWクラス)	●	
インターリープPAM インバーター(5.6kWクラス)	●		
冷房・ 除湿	さらさら冷房		
	再熱除湿		
	ソフトクール除湿	●	
	ひかえめ除湿	●	
	ランドリー運転		
	あったかアップ		
	10°C暖房		
	速暖		
	ホットキープ除霜	●	
	パイパス暖房		
便利・ 快適	みまもり		
	室温センサー	●	
	複眼対射センサー		
	人感センサー	●	
	操作内容お知らせ		
	節電お知らせ		
	電気代お知らせ		
	お手入れお知らせ		
	毎日マルチタイマー		
	タイマー		
24時間プログラムタイマー	●		
おやすみタイマー	●		
電流カット	●		
小型シンプルリモコン	●		
リモコンホルダー	●		
室内機・ 室外機	耐塩害仕様室外機		
	室外機凍結防止ヒーター		
	室外機小動物侵入抑制構造	●	
	両面コーティング基板	●	
	HA端子対応	●	
	外気温50°C対応	●	
	コンパクト室内機	●	
	コンパクト室外機(2.2~2.8kWクラス)	●	
	つながる イクリア	無線LANアダプター	別売
		スマートフォン連携	●
HEMS機器対応 (ECHONET Lite規格対応)		●	
スマートスピーカー対応		●	



# 設置性を追求したコンパクトモデル。

## 小型シンプルリモコン

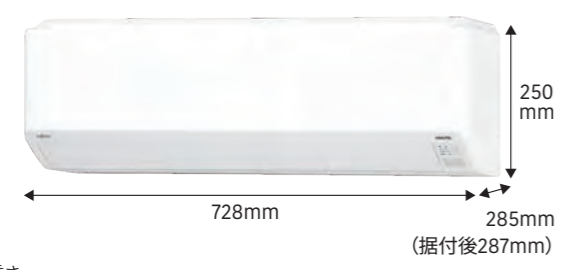

※スライド時



●0.5℃刻みで設定可能  
●リモコンホルダー付属  
\*風向は設定時のみ表示されます。  
ホルダー無しでも引っかけることができます。(取付ネジ付き)

カートリッジ式無線LANアダプター(別売)\*  
[OP-J03DZ] オープン価格  
抗菌空清フィルター(別売)  
[APS-03L 部品コード:9333038001]  
希望小売価格:3,740円(税込)

室内機の重さ  
2.2~2.8kWクラス:9kg、4.0kWクラス:9.5kg、5.6kWクラス:10kg

GOOD DESIGN AWARD 2016 公益財団法人日本デザイン振興会  
2016年グッドデザイン賞受賞(空調家電・機器)受賞対象機種:2024年CHシリーズ

## さまざまな設置環境に配慮した室外機



対応風向ガイド(別売) [OP-J02A] 対応風向ガイド(別売) [OP-J02A] 対応風向ガイド(別売) [OP-J02B]  
\*室外機の寸法算出の際は( )内の寸法をプラスしてください。

熱交換器加熱除菌  
3階建て対応  
AS-CH224R・AS-CH254R・AS-CH284R・AS-CH364R  
配管長:20m/高低差:12m  
AS-CH404R・AS-CH564R2  
配管長:20m/高低差:15m  
\*配管長が15mを超える場合は1mあたり20gの冷媒をチャージしてください。

### 冷暖房時ともに6畳用

<b>AS-CH224R</b> [単相100V]			
室内機:AS-CH224R	希望小売価格(税込)	319,000円	
室外機:AO-CH224R	希望小売価格(税込)	319,000円	
期間消費電力量	目標年度2027年	省エネ基準達成率	APF
717kWh	87%	87%	5.8
冷房	6~9畳 (10~15m <sup>2</sup> )	2.2kW (0.8~2.8)	595W (140~870)
暖房	6~7畳 (9~11m <sup>2</sup> )	2.5kW (0.8~4.1)	575W (120~1,345)
低外気温時暖房能力 3.0kW*			

### 冷暖房時ともに8畳用

<b>AS-CH254R</b> [単相100V]			
室内機:AS-CH254R	希望小売価格(税込)	341,000円	
室外機:AO-CH254R	希望小売価格(税込)	341,000円	
期間消費電力量	目標年度2027年	省エネ基準達成率	APF
830kWh	86%	86%	5.7
冷房	7~10畳 (11~17m <sup>2</sup> )	2.5kW (0.8~3.1)	735W (140~870)
暖房	6~8畳 (10~13m <sup>2</sup> )	2.8kW (0.8~4.4)	665W (120~1,355)
低外気温時暖房能力 3.2kW*			

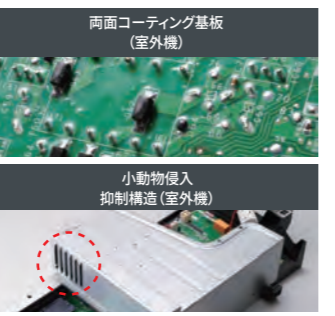

過酷な暑さでも外気温50℃\*2でも運転が可能  
\*使用環境や条件(オプション装着時等)によって、設定温度への到達が遅くなる場合や設定温度にならない場合があります。また、能力を保证するものではありません。

### 冷暖房時ともに10畳用

<b>AS-CH284R</b> [単相100V]			
室内機:AS-CH284R	希望小売価格(税込)	374,000円	
室外機:AO-CH284R	希望小売価格(税込)	374,000円	
期間消費電力量	目標年度2027年	省エネ基準達成率	APF
929kWh	86%	86%	5.7
冷房	8~12畳 (13~19m <sup>2</sup> )	2.8kW (0.8~3.4)	770W (140~940)
暖房	8~10畳 (13~16m <sup>2</sup> )	3.6kW (0.8~4.8)	845W (120~1,415)
低外気温時暖房能力 3.5kW*			

### 冷暖房時ともに12畳用

<b>AS-CH364R</b> [単相100V]			
室内機:AS-CH364R	希望小売価格(税込)	418,000円	
室外機:AO-CH364R	希望小売価格(税込)	418,000円	
期間消費電力量	目標年度2027年	省エネ基準達成率	APF
1,362kWh	75%	75%	5.0
冷房	10~15畳 (16~25m <sup>2</sup> )	3.6kW (0.8~3.7)	1,090W (140~1,160)
暖房	9~12畳 (15~19m <sup>2</sup> )	4.2kW (0.8~5.1)	1,130W (120~1,500)
低外気温時暖房能力 3.7kW*			

### 冷暖房時ともに14畳用

<b>AS-CH404R</b> [単相100V]			
室内機:AS-CH404R	希望小売価格(税込)	462,000円	
室外機:AO-CH404R	希望小売価格(税込)	462,000円	
期間消費電力量	目標年度2027年	省エネ基準達成率	APF
1,513kWh	75%	75%	5.0
冷房	11~17畳 (18~28m <sup>2</sup> )	4.0kW (0.9~4.3)	1,250W (150~1,500)
暖房	11~14畳 (18~23m <sup>2</sup> )	5.0kW (0.9~6.3)	1,470W (140~2,000)
低外気温時暖房能力 4.7kW*			

### 冷暖房時ともに18畳用

<b>AS-CH564R2</b> [単相200V]			
室内機:AS-CH564R2	希望小売価格(税込)	539,000円	
室外機:AO-CH564R2	希望小売価格(税込)	539,000円	
期間消費電力量	目標年度2027年	省エネ基準達成率	APF
2,118kWh	79%	79%	5.0
冷房	15~23畳 (25~39m <sup>2</sup> )	5.6kW (0.7~5.8)	2,140W (140~2,300)
暖房	15~18畳 (24~30m <sup>2</sup> )	6.7kW (0.7~8.6)	1,920W (120~2,995)
低外気温時暖房能力 6.2kW*			

### カートリッジ式無線LANアダプター(別売)

別売の無線LANアダプターは差し込むだけで取付工事不要なので、簡単に取り付け可能です。

## NEW 「ノクリアアプリ」の新機能※1

「風向」をアプリで操作が可能になり、直感的に操作ができるようになりました。タップするだけで簡単にお好みの風向を設定できます。  
\*2024年モデルのみ対応します。  
\*シリーズによって表示する画面の内容は異なります。



※1.別売のカートリッジ式無線LANアダプター[OP-J03DZ]の他、専用アプリのインストールとエアコンの登録はお客様自身で行っていただく必要があります。インターネットの通信等はお客様のご負担となります。※2.室外機の吸い込み温度。※3.AS-CH224Rにおいて、【試験方法】外気温27℃、湿度78%の試験室(約6畳)において、加熱除菌運転前と後の比較。10分間で細菌99%以上、カビ菌99%以上の減少を確認(細菌1種、カビ菌1種で評価)。【試験機関名】(一財)北里環境科学センター【報告書No.】北生発2018\_0230号、北生発2018\_0281号。熱交換器の一部の菌液を回収し評価。動作環境によって効果が低下する場合があります。また、ニオイや汚れを除去する機能ではありません。●印刷物ですので、実際の商品の色とは若干異なる場合があります。●室外機の外形寸法中( )の数値はバルブカバーや固定脚までの寸法を表しています。\*オープン価格の商品は希望小売価格を定めておりません。●写真・イラストはすべてイメージです。●店頭の展示見本品(リモコン含む)と部材の色・形状が異なる場合があります。



コンパクト 窓横のような狭いスペースにも設置でき、寝室や子ども部屋のようなコンパクトなお部屋にもおすすめ。

## 横幅728mmの高性能コンパクト

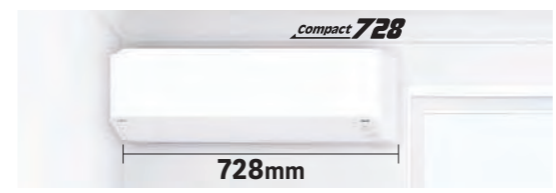

画期的なコンパクト化を実現した幅728mmのボディ。窓横のような狭いスペースにもすっきり据付けできます。  
\*条件によっては設置できない場合もあります。

## 清潔 エアコンの中をキレイに。



熱交換器 加熱除菌※3・ハイドロフィリック熱交換器  
吸い込み口 ウィルカット・フィルター  
\*フィルター等の寸法は実物と異なります。

## 熱交換器加熱除菌※3 お湯でアタック!

55℃以上のお湯で加熱するから、エアコン内のカビ菌・細菌も除菌。

## 洗浄



水滴で、汚れを浮かせて洗い流します。  
\*すべての汚れを洗い流せるものではありません。

## 加熱・除菌



洗い流した後の水分を55℃以上に加熱しカビ菌・細菌を除菌。

Special	ハイブリッド気流		
	ダブルAI		
清潔	熱交換器加熱除菌	●	
	ハイドロフィリック熱交換器	●	
	プラズマ空清		
	フィルター自動おそうじ		
	洗えるダストボックス		
	内部クリーン	●	
	抗菌・防カビコーティング(送風ファン)	●	
	ウィルカット・フィルター	●	
	カビ抑制タイマー		
	防カビ送風路		
まるごとクリーンタイマー			
	抗菌空清フィルター	別売	
気流	ダブルウイングフラップ		
	左右独立ルーバー		
	パワーディフューザー/まがるルーバー	●	
	ロング気流	冷12m 暖10m	
	快適おまかせ気流		
	0.5℃刻み温度設定	●	
	スイング(上下左右)	●	
	ハイパワー	●	
	高密度マルチパス熱交換器(3.6kWクラス)	●	
	I-PAM制御(3.6~5.6kWクラス)	●	
インターリーブPAMインバーター(5.6kWクラス)	●		
冷房・除湿	さらさら冷房		
	再熱除湿		
	2段階		
	ソフトクール除湿	●	
	ひかえめ除湿	●	
	ランドリー運転		
	あったかアップ		
	10℃暖房		
	速暖		
	ホットキープ除霜	●	
暖房	バイパス暖房		
	みまもり	●	
	室温センサー	●	
	複眼ふく射センサー		
	人感センサー		
	操作内容お知らせ	●	
	節電お知らせ		
	電気代お知らせ		
	お手入れお知らせ	●	
	便利・快適	毎日マルチタイマー	
毎日タイマー			
24時間プログラムタイマー		●	
おやすみタイマー		●	
電流カット		●	
小型シンプルリモコン		●	
リモコンホルダー		●	
室内機・室外機		耐塩害仕様室外機	
		室外機凍結防止ヒーター	
		室外機小動物侵入抑制構造	●
	両面コーティング基板	●	
	HA端子対応	●	
	外気温50℃対応	●	
	コンパクト室内機	●	
	コンパクト室外機(2.2~3.6kWクラス)	●	
	つながるノクリア	無線LANアダプター	別売
		スマートフォン連携	●
HEMS機器対応(ECHONET Lite規格対応)		●	
スマートスピーカー対応		●	





# ゴク暖ノクリアは暖房能力 No.1\* 新省エネ基準も全クラス達成\*



★ZNシリーズにおいて。

## 北極圏の国々や北海道を始めとした日本国内の寒冷地で積み重ねた実績をもとに、寒冷地をゴク暖にするNo.1\*の暖房能力を実現。

\*AS-ZN284R2。国内壁掛形家庭用エアコン2.8kWクラスにおいて。外気温2°C時暖房能力9.4kW。2024年2月1日現在。当社調べ。



### 厳しい寒さの中でも、パワフルな暖房

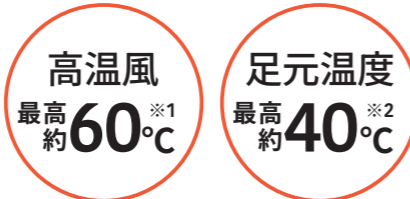

AS-ZN404R2において。あったかアップ+ハイパワー設定時。  
\*あったかアップは、30分後に自動で解除されます。

強力暖房で、外気温-15°C時でも  
室温5°Cから20°Cまでの到達が30分以内※3

ZNシリーズ (AS-ZN404R2)

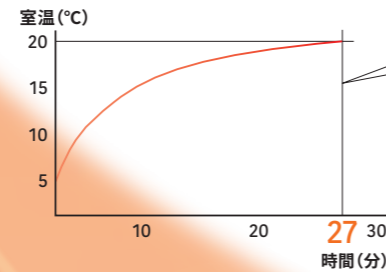

### 10°C暖房 外出時や夜間におすすめ

お部屋が冷えすぎないように室温を10°Cに保つから、お部屋に戻った時にすばやく暖めなおせます。

## 暖かさが途切れない2つの霜取り対策。

### バイパス暖房\*

暖房運転を止めずに霜取りするから、暖房運転が継続でき、快適をキープします。※4

\*環境状況により、通常の霜取り運転(ホットキープ除霜含む)を行うことがあります。  
\*イラストは運転内容をイメージで表したものです。

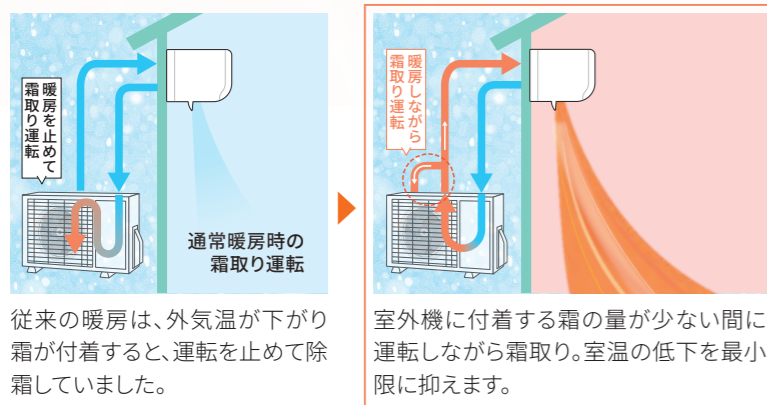

### ホットキープ&クイック除霜※5

お部屋を前もって強めに暖めておくことで、霜取り運転中も暖かさをキープします。除霜時間を短縮し、暖房運転をすばやく再開させ、快適な室温にもどします。

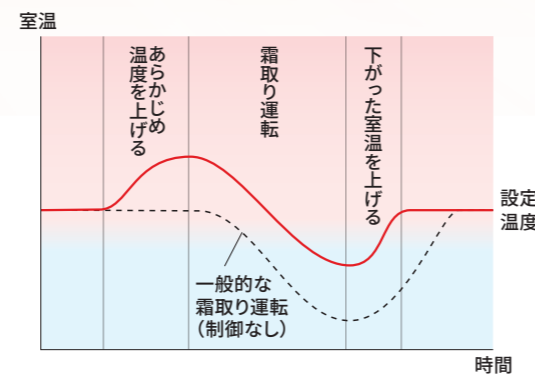

\*グラフは制御内容をイメージで表したものです。

### 極寒の寒冷地にも負けないこだわりの室外機

こだわりポイント /

#### 1 鋼線ファンガード

吹き出し口付近の着雪を抑える\*ファンガードを採用。

\*従来の樹脂素材との比較。



こだわりポイント /

#### 3 凍結防止ヒーター

霜取り時の排水などの凍結を防ぐ室外機凍結防止ヒーター\*。寒冷地向けの設計で、過酷な環境でも運転が可能です。

\*凍結防止ヒーター動作時の消費電力は150Wです。

こだわりポイント /

#### 5 サビに強い、耐塩害仕様

サビに強い外装部分の塗装で、潮風や融雪剤(塩化カルシウム)による傷みに対応。寒冷地での使用に合った長持ち設計です。



こだわりポイント /

#### 2 コーティング基板

室外機の制御基板には、耐久性に配慮して、両面コーティングをしています。



こだわりポイント /

#### 4 高性能を支える技術

冬も夏もパワフルな運転を可能にする大容量コンプレッサー搭載。コンプレッサーの制御技術に高出力と低出力運転を両立する「ハイブリッドインターリーブ方式\*6」を採用し、省エネ性にも優れます。\*7



外気温と室外機内部の温度を約1秒に1回の間隔できめ細かく確認。必要なタイミングを判断して霜取り運転を行います。

\*画像はイメージです。



### サステナブルな暖房を追求しています。

富士通ゼネラル内でサステナブル経営への貢献度が高く、成長戦略に寄与する製品やサービスを「サステナブルプロダクト・ゴールド」とする社内基準。  
[ZNシリーズを認定]

冬も夏も  
1年中  
頼もしい

## 厳しい寒さでも過酷な暑さでも

外気温-25°C※8でも外気温50°C※8でも運転可能

### User's Voice



小さいのにパワフルで暖かい！  
家族一同、大満足です！

福井県 / 30代女性 / 戸建

寒冷地仕様のエアコンを選んだ理由は「すぐに暖まるから」でした。ノクリアの寒冷地モデルを買って試してみると、期待以上でした。スイッチをつけたときから暖かい風が出る、かつ、その立ち上がりも早い。また、室外機に霜がついたとしても霜取りで止まる時間が少ないと感じました。このエアコン1台だけで家中が暖かくなって過ごしています。また、壁とカーテンレールの間に入るコンパクトなエアコンを探していて、ノクリアはサイズが小さいのに、パワーは強く良かったです。

\*当社暖房強化型エアコン購入者への調査結果において。約84%の人に満足いただいています。n=1,000人 2021年9月調査(当社調べ)。

初めての寒冷地ノクリア。  
使い勝手の良さや性能が  
お気に入りです。

北海道 / 40代男性 / マンション

使い始めると非常に使い勝手がよかったので驚きました。特にリモコンはわかりやすく、操作しやすいので気に入っています。また、今まで使っていたエアコンと比べると冷房も暖房も期待する温度になるまでの時間が短くて良かったです。暖房においては温風が勢い良く来るのですぐに部屋が暖まり満足しています。量販店を回り色々エアコンを検討しノクリアに巡り合えて良かったと思っています。

このページはZNシリーズについて紹介しています。

※1AS-ZN404R2において。当社環境試験室(14畳)、外気温-15°C、設定温度25°C、室温到達時、あったかアップとハイパワー設定時、約30分間吹き出し口付近の最高温度を確認。風量は暖房定格に対して約50%低下。設置環境、使用状況により、60°Cにならない場合があります。AS-ZN254R、AS-ZN284R2は外気温2°C時。※2AS-ZN404R2において。当社環境試験室(14畳)、外気温-15°C、設定温度25°C、室温到達時、設定風量 強風、風向位置 暖房標準、あったかアップとハイパワー設定時、エアコンから約2.0m離れた地点での床10cmの最高温度。設置環境、使用状況により温度は異なります。AS-ZN254R、AS-ZN284R2は外気温2°C時。※3AS-ZN404R2において。当社環境試験室(14畳)、外気温-15°C、室温5°C(運転開始時)、設定温度30°C、風量:強風、風向:暖房標準にて

床10cmの平均室温が20°Cに到達するまでの時間。外部環境や住宅性能により到達時間が異なる場合や、平均室温にならない場合があります。※4AS-ZN404R2にて確認。当社環境試験室(14畳)で外気温2°C、設定温度30°C、風量:自動、風向位置:暖房標準にて室温安定時。使用状況や環境により通常の霜取り運転を行うことがあります。※5使用環境等によって霜取り運転の時間、室温低下、またあらかじめおき温度の度合いは異なります。使用環境によっては、温度を上げられない場合や、除霜時間が短くならない場合があります。※6.ZNシリーズ2.8~6.3kWクラスにおいて。※7AS-ZN404R2において。期間消費電力量1,081kWh。※8室外機の吸い込み温度。●「ゴク暖」「ゴク暖ノクリア」は、株式会社富士通ゼネラルの登録商標です。●写真・イラストはすべてイメージです。



Special	ハイブリッド気流	
	ダブル AI	●
清潔	熱交換器加熱除菌	●
	ハイドロフィリック熱交換器	●
	プラズマ空清	●
	フィルター自動おそうじ	●
	洗えるダストボックス	●
	内部クリーン	●
	抗菌・防カビコーティング (送風ファン)	●
	ウイルカット・フィルター プラス	●
	カビ抑制タイマー	●
	防カビ送風路	●
まるごとクリーンタイマー	●	
	抗菌空清フィルター	別売

気流	ダブルウイングフラップ	●
	左右独立ルーバー	●
	パワーデューサー/まがるルーバー	●
	ロング気流	冷 15m 暖 12m
	快適おまかせ気流	●
	0.5°C刻み温度設定	●
	スイング(上下左右)	●
	ハイパワー	●
	高密度マルチパス熱交換器	●
	I-PAM制御	●
冷房・除湿	インターリーブPAM インバーター (2.8~7.1kWクラス)	●
	さらさら冷房	●
	再熱除湿 (強・標準・弱)	●
	ソフトクール除湿 (強・標準・弱)	●
	ひかえめ除湿	●
	ランドリー運転	●
	あったかアップ	●
	10°C暖房	●
	速暖	●
	ホットキープ&クイック除霜	●
暖房	バイパス暖房	●
	みまもり	●
	室温センサー	●
	複眼ふく射センサー	●
	人感センサー	●
	操作内容お知らせ	●
	節電お知らせ	●
	電気代お知らせ	●
	お手入れお知らせ	●
	毎日マルチタイマー	●
便利・快適	毎日タイマー	●
	24時間プログラムタイマー	●
	おやすみタイマー	●
	電流カット	●
	文字BIGスマートリモコン	●
	リモコンホルダー	●
	耐塩害仕様室外機	●
	室外機凍結防止ヒーター	●
	室外機小動物侵入抑制構造	●
	両面コーティング基板	●
室内機・室外機	HA端子対応	●
	外気温50°C/-25°C対応	●
	コンパクト室内機	●
	コンパクト室外機	●
	無線LANアダプター	内蔵
	スマートフォン連携	●
	HEMS機器対応 (ECHONET Lite規格対応)	●
	スマートスピーカー対応	●
	つながるスクリア	●

# ZN シリーズ 暖房能力No.1\* 暖房強化型ハイグレードモデル。

\*AS-ZN284R2。国内壁掛形家庭用エアコン2.8kWクラスにおいて。外気温2°C時 暖房能力9.4kW。2024年2月1日現在。当社調べ。

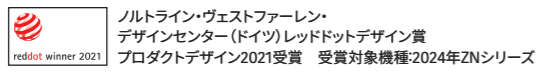
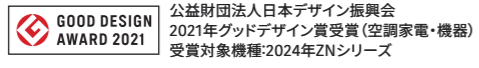

3階建て対応 配管長:15m (チャージレス) 高低差:12m

北海道電力推奨 あったかエアコン 東北電力推奨 暖房エアコン 2027年<sup>※1</sup> 省エネ基準クリア 高い暖房能力<sup>※2</sup>

ZEH対応 熱交換器加熱除菌 さらさら冷房

詳しくは P.32 スマホ対応 (アダプター内蔵)

### さまざまな設置環境に配慮した室外機

2.5kWクラス 室外機

799 (+68) mm (幅) 290 (+63) mm (高さ)

2.8~7.1kWクラス 室外機

820 (+68) mm (幅) 315 (+38) mm (高さ)

適度な暑さでも

外気温50°C<sup>※4</sup>でも運転が可能

適度な寒さでも

外気温-25°C<sup>※4</sup>でも運転が可能

サビに強い 耐塩害仕様室外機

日本冷凍空調工業会 標準規格準拠

ネジ・ナット・外装パネルは耐塩害仕様 (JRA9002耐塩害基準に基づいています)

両面コーティング基板 (室外機)

小動物侵入抑制構造 (室外機)

\*使用環境や条件 (オプション装着時等) によって、設定温度への到達が遅くなる場合や設定温度にならない場合があります。また、能力を保証するものではありません。暖房運転時は霜取り運転に入ることがあります。▶詳しくはP.32

# DN シリーズ 高さ250mmの設置性。暖房強化型スリムモデル。



3階建て対応 AS-DN224R・AS-DN254R・AS-DN284R2 配管長:15m (チャージレス) / 高低差:12m  
AS-DN404R2・AS-DN564R2 配管長:20m / 高低差:15m  
\*配管長が15mを超える場合は1mあたり20gの冷媒をチャージしてください。

北海道電力推奨 あったかエアコン 東北電力推奨 暖房エアコン 2027年<sup>※1</sup> 省エネ基準クリア 高い暖房能力<sup>※2</sup>

熱交換器加熱除菌

スマホ対応 (アダプター別売)

カートリッジ式 無線LANアダプター (別売) <sup>※7</sup> [OP-J03DZ] オープン価格

### さまざまな設置環境に配慮した室外機

2.2~2.5kWクラス 室外機

799 (+68) mm (幅) 290 (+63) mm (高さ)

2.8~5.6kWクラス 室外機

799 (+68) mm (幅) 290 (+63) mm (高さ)

適度な暑さでも

外気温50°C<sup>※4</sup>でも運転が可能

適度な寒さでも

外気温-25°C<sup>※4</sup>でも運転が可能

サビに強い 耐塩害仕様室外機

日本冷凍空調工業会 標準規格準拠

ネジ・ナット・外装パネルは耐塩害仕様 (JRA9002耐塩害基準に基づいています)

両面コーティング基板 (室外機)

小動物侵入抑制構造 (室外機)

\*使用環境や条件 (オプション装着時等) によって、設定温度への到達が遅くなる場合や設定温度にならない場合があります。また、能力を保証するものではありません。暖房運転時は霜取り運転に入ることがあります。▶詳しくはP.32

冷暖房時 おもに 8 畳用

AS-ZN254R 単相100V (L)

室内機:AS-ZN254R-W / 室外機:AO-ZN254R (寒冷地仕様(暖房強化型)) オープン価格\*

期間消費電力量	695 kWh	省エネ基準達成率	109%	APF	6.8
目標年度	2027年				

低温時の暖房能力	外気温2°C時	外気温-7°C時	外気温-15°C時
5.4kW	4.6kW	4.3kW <sup>※5</sup>	

量数の目安	能力	消費電力
冷房 7~10畳 (11~17m <sup>2</sup> )	2.5kW (0.6~3.5)	460W (110~850)
暖房 6~8畳 (10~13m <sup>2</sup> )	2.8kW (0.6~7.1)	485W (110~2,000)

冷暖房時 おもに 10 畳用

AS-ZN284R2 単相200V (L)

室内機:AS-ZN284R2-W / 室外機:AO-ZN284R2 (寒冷地仕様(暖房強化型)) オープン価格\*

期間消費電力量	736 kWh	省エネ基準達成率	116%	APF	7.2
目標年度	2027年				

低温時の暖房能力	外気温2°C時	外気温-7°C時	外気温-15°C時
9.4kW	7.5kW	7.3kW <sup>※5</sup>	

量数の目安	能力	消費電力
冷房 8~12畳 (13~19m <sup>2</sup> )	2.8kW (0.7~4.1)	475W (110~950)
暖房 8~10畳 (13~16m <sup>2</sup> )	3.6kW (0.6~12.8)	610W (105~4,000)

冷暖房時 おもに 14 畳用

AS-ZN404R2 単相200V (L)

室内機:AS-ZN404R2-W / 室外機:AO-ZN404R2 (寒冷地仕様(暖房強化型)) オープン価格\*

期間消費電力量	1,081 kWh	省エネ基準達成率	112%	APF	7.0
目標年度	2027年				

低温時の暖房能力	外気温2°C時	外気温-7°C時	外気温-15°C時
9.4kW	7.5kW	7.3kW <sup>※5</sup>	

量数の目安	能力	消費電力
冷房 11~17畳 (18~28m <sup>2</sup> )	4.0kW (0.7~5.4)	810W (110~1,480)
暖房 11~14畳 (18~23m <sup>2</sup> )	5.0kW (0.6~12.8)	950W (100~4,000)

冷暖房時 おもに 6 畳用

AS-DN224R 単相100V (L)

室内機:AS-DN224R-W / 室外機:AO-DN224R (寒冷地仕様(暖房強化型)) オープン価格\*

期間消費電力量	650 kWh	省エネ基準達成率	103%	APF	6.4
目標年度	2027年				

低温時の暖房能力	外気温2°C時	外気温-7°C時	外気温-15°C時
5.0kW	4.1kW	3.4kW <sup>※5</sup>	

量数の目安	能力	消費電力
冷房 6~9畳 (10~15m <sup>2</sup> )	2.2kW (0.9~3.2)	445W (150~750)
暖房 6~7畳 (9~11m <sup>2</sup> )	2.5kW (0.6~6.5)	480W (120~2,000)

冷暖房時 おもに 8 畳用

AS-DN254R 単相100V (L)

室内機:AS-DN254R-W / 室外機:AO-DN254R (寒冷地仕様(暖房強化型)) オープン価格\*

期間消費電力量	751 kWh	省エネ基準達成率	101%	APF	6.3
目標年度	2027年				

低温時の暖房能力	外気温2°C時	外気温-7°C時	外気温-15°C時
5.0kW	4.1kW	3.4kW <sup>※5</sup>	

量数の目安	能力	消費電力
冷房 7~10畳 (11~17m <sup>2</sup> )	2.5kW (0.7~3.6)	540W (140~800)
暖房 6~8畳 (10~13m <sup>2</sup> )	2.8kW (0.6~6.5)	560W (120~2,000)

冷暖房時 おもに 10 畳用

AS-DN284R2 単相200V (L)

室内機:AS-DN284R2-W / 室外機:AO-DN284R2 (寒冷地仕様(暖房強化型)) オープン価格\*

期間消費電力量	854 kWh	省エネ基準達成率	100%	APF	6.2
目標年度	2027年				

低温時の暖房能力	外気温2°C時	外気温-7°C時	外気温-15°C時
6.4kW	4.8kW	4.7kW <sup>※5</sup>	

量数の目安	能力	消費電力
冷房 8~12畳 (13~19m <sup>2</sup> )	2.8kW (0.7~3.6)	620W (140~940)
暖房 8~10畳 (13~16m <sup>2</sup> )	3.6kW (0.7~8.8)	750W (120~2,905)

冷暖房時 おもに 18 畳用

AS-ZN564R2 単相200V (L)

室内機:AS-ZN564R2-W / 室外機:AO-ZN564R2 (寒冷地仕様(暖房強化型)) オープン価格\*

期間消費電力量	1,708 kWh	省エネ基準達成率	105%	APF	6.2
目標年度	2027年				

低温時の暖房能力	外気温2°C時	外気温-7°C時	外気温-15°C時
9.4kW	7.5kW	7.3kW <sup>※5</sup>	

量数の目安	能力	消費電力
冷房 15~23畳 (25~39m <sup>2</sup> )	5.6kW (0.7~6.0)	1,550W (110~1,800)
暖房 15~18畳 (24~30m <sup>2</sup> )	6.7kW (0.6~12.8)	1,430W (100~4,000)

量数の目安についてはP.49をご覧ください。

冷暖房時 おもに 20 畳用

AS-ZN634R2 単相200V (L)

室内機:AS-ZN634R2-W / 室外機:AO-ZN634R2 (寒冷地仕様(暖房強化型)) オープン価格\*

期間消費電力量	1,922 kWh	省エネ基準達成率	108%	APF	6.2
目標年度	2027年				

低温時の暖房能力	外気温2°C時	外気温-7°C時	外気温-15°C時
9.4kW	7.5kW	7.3kW <sup>※5</sup>	

量数の目安	能力	消費電力
冷房 17~26畳 (29~43m <sup>2</sup> )	6.3kW (0.8~6.6)	1,820W (120~2,000)
暖房 16~20畳 (26~32m <sup>2</sup> )	7.1kW (0.7~12.8)	1,560W (100~4,000)

冷暖房時 おもに 23 畳用

AS-ZN714R2 単相200V (L)

室内機:AS-ZN714R2-W / 室外機:AO-ZN714R2 (寒冷地仕様(暖房強化型)) オープン価格\*

期間消費電力量	2,442 kWh	省エネ基準達成率	100%	APF	5.5
目標年度	2027年				

低温時の暖房能力	外気温2°C時	外気温-7°C時	外気温-15°C時
9.6kW	8.5kW	8.5kW <sup>※5</sup>	

量数の目安	能力	消費電力
冷房 20~30畳 (32~49m <sup>2</sup> )	7.1kW (0.8~7.3)	2,240W (120~2,600)
暖房 19~23畳 (31~39m <sup>2</sup> )	8.5kW (0.7~12.9)	2,160W (100~4,000)

冷暖房時 おもに 14 畳用

AS-DN404R2 単相200V (L)

室内機:AS-DN404R2-W / 室外機:AO-DN404R2 (寒冷地仕様(暖房強化型)) オープン価格\*

期間消費電力量	1,327 kWh	省エネ基準達成率	91%	APF	5.7
目標年度	2027年				

低温時の暖房能力	外気温2°C時	外気温-7°C時	外気温-15°C時
7.8kW	6.5kW	6.3kW <sup>※5</sup>	

量数の目安	能力	消費電力
冷房 11~17畳 (18~28m <sup>2</sup> )	4.0kW (0.9~4.8)	1,040W (130~1,400)
暖房 11~14畳 (18~23m <sup>2</sup> )	5.0kW (0.9~10.8)	1,170W (130~3,700)

量数の目安についてはP.49をご覧ください。

冷暖房時 おもに 18 畳用

AS-DN564R2 単相200V (L)

室内機:AS-DN564R2-W / 室外機:AO-DN564R2 (寒冷地仕様(暖房強化型)) オープン価格\*

期間消費電力量	2,077 kWh	省エネ基準達成率	86%	APF	5.1
目標年度	2027年				

低温時の暖房能力	外気温2°C時	外気温-7°C時	外気温-15°C時
7.8kW	6.7kW	6.3kW <sup>※5</sup>	

量数の目安	能力	消費電力
冷房 15~23畳 (25~39m <sup>2</sup> )	5.6kW (0.9~5.9)	1,980W (130~2,300)
暖房 15~18畳 (24~30m <sup>2</sup> )	6.7kW (0.9~10.8)	1,920W (130~3,700)

### 凍結防止ヒーター (ZN・DNシリーズ共通)

霜取り時の排水などの凍結を防ぐ室外機凍結防止ヒーター。寒冷地向けの設計で、過酷な環境でも運転が可能です。  
\*画像はイメージです。\*凍結防止ヒーター動作時の消費電力は150Wです。

\*1.目標年度2027年度達成率100%クリア。 \*2.AS-ZN404R2において。低外気温時暖房能力9.4kW。 \*3.専用アプリのインストールとエアコンの登録は、お客様ご自身で行っていただく必要があります。インターネットの通信費等はお客様のご負担となります。 \*4.室外機の吸い込み温度。 \*5.最大能力(ピーク時)。自社基準にて測定。 \*6.AS-DN404R2において。低外気温時暖房能力7.8kW。 \*7.別売のカートリッジ式無線LANアダプター [OP-J03DZ] の他、専用アプリのインストールとエアコンの登録はお客様ご自身で行っていただく必要があります。インターネットの

通信費等はお客様のご負担となります。 ●印刷物ですので、実際の商品の色とは若干異なる場合があります。 ●室外機の外形寸法中( )の数はバルブカバーや固定脚までの寸法を表しています。 \*オープン価格の商品は希望小売価格を定めておりません。 ●写真・イラストはすべてイメージです。 ●店頭の商品見本(リモコン含む)と部材の色・形状が異なる場合があります。

Special	ハイブリッド気流	
	ダブル AI	●
清潔	熱交換器加熱除菌	●
	ハイドロフィリック熱交換器	●
	プラズマ空清	●
	フィルター自動おそうじ	●
	洗えるダストボックス	●
	内部クリーン	●
	抗菌・防カビコーティング (送風ファン)	●
	ウイルカット・フィルター プラス	●
	カビ抑制タイマー	●
	防カビ送風路	●
まるごとクリーンタイマー	●	
	抗菌空清フィルター	別売

気流	ダブルウイングフラップ	●
	左右独立ルーバー	●
	パワーデューサー/まがるルーバー	●
	ロング気流	冷 12m 暖 10m
	快適おまかせ気流	●
	0.5°C刻み温度設定	●
	スイング(上下左右)	●
	ハイパワー	●
	高密度マルチパス熱交換器	●
	I-PAM制御	●
冷房・除湿	インターリーブPAM インバーター (2.8~5.6kWクラス)	●
	さらさら冷房	●
	再熱除湿 (強・標準・弱)	●
	ソフトクール除湿 (強・標準・弱)	●
	ひかえめ除湿	●
	ランドリー運転	●
	あったかアップ	●
	10°C暖房	●
	速暖	●
	ホットキープ&クイック除霜	●
暖房	バイパス暖房	●
	みまもり	●
	室温センサー	●
	複眼ふく射センサー	●
	人感センサー	●
	操作内容お知らせ	●
	節電お知らせ	●
	電気代お知らせ	●
	お手入れお知らせ	●
	毎日マルチタイマー	●
便利・快適	毎日タイマー	●
	24時間プログラムタイマー	●
	おやすみタイマー	●
	電流カット	●
	薄型スリムリモコン	●
	リモコンホルダー	●
	耐塩害仕様室外機	●
	室外機凍結防止ヒーター	●
	室外機小動物侵入抑制構造	●
	両面コーティング基板	●
室内機・室外機	HA端子対応	●
	外気温50°C/-25°C対応	●
	コンパクト室内機	●
	コンパクト室外機	●
	無線LANアダプター	別売
	スマートフォン連携	●
	HEMS機器対応 (ECHONET Lite規格対応)	●
	スマートスピーカー対応	●
	つながるスクリア	●



# お部屋に幅広く気流を届けるマルチフロー技術※1で 冷暖房の範囲が広がる。



室内機の重さ 5.6・7.1kWクラス:25kg  
室内機寸法 高さ200(+50)mm・幅1,240mm・奥行き500mm ※パネルは除きます。

埋込型液晶タッチパネルリモコン  
(ワイヤードリモコン)

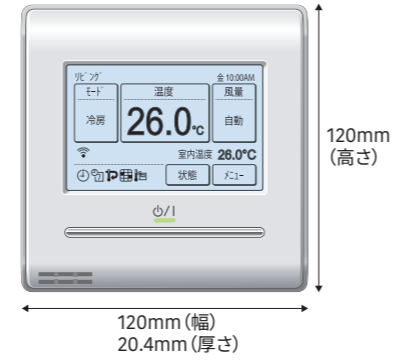

●0.5°C刻みで設定可能

## さまざまな設置環境に配慮した室外機

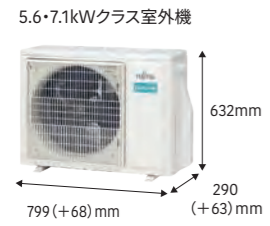

対応風向ガイド(別売)  
[OP-J02B]  
※室外機の外寸算出の際には( )内の寸法をプラスしてください。



省エネルギーセンター会長賞  
受賞対象機種:  
2020年モデルHMシリーズ  
(5.6kW、7.1kW)

**ZEH対応** 熱交換器加熱除菌  
\*2024年3月現在

スマホ対応 (アダプター内蔵)

3階建て対応 配管長:30m/高低差:20m  
\*配管長が15mを超える場合は1mあたり20gの冷媒をチャージしてください。

**省エネNo.1**  
新発想の内部構造で高い省エネ性\*を実現  
エアコン内部のファンと熱交換器の配置を変えることで、送風ロスを大幅に軽減しました。

\*AU-HM560K2。5.6kWクラス国内一方向天井埋め込みカセット形エアコンにおいて、2024年2月20日現在。期間消費電力量2,077kWh。JIS C 9612:2013測定基準による。

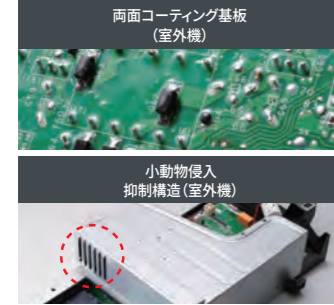

冷暖房時おもに18畳用			
<b>AU-HM560K2</b>			
セット:希望小売価格(税込) 880,000円			
室外電源タイプ 単相200V 直結20A			
室内機:AU-HM560K2	希望小売価格(税込)	363,000円	
室外機:AO-HM560K2	希望小売価格(税込)	473,000円	
パネル:UTG-USNA-W	希望小売価格(税込)	44,000円	
期間消費電力量	目標年度2029年	省エネ基準達成率	APF
2,077 kWh	113%	113%	5.1
畳数の目安	能力	消費電力	
冷房 15~23畳 (25~39㎡)	5.6 kW (0.9-6.0)	1,590 W (110-2,100)	
暖房 15~18畳 (24~30㎡)	6.7 kW (0.9-9.1)	1,900 W (100-3,170)	

低外気温時暖房能力 6.6kW\*  
※外気温2°C時。暖房を考えた選ぶ際の目安になります。畳数の目安についてはP.49をご覧ください。  
\*希望小売価格には、配送費、設置調整費、パイプ・工事費、および使用済み商品の引き取り費用などは含まれておりません。表示されている価格は、事業者向けの希望小売価格(積算見積価格)であり、一般消費者向け販売価格を示したものではありません。

冷暖房時おもに23畳用			
<b>AU-HM710K2</b>			
セット:希望小売価格(税込) 1,155,000円			
室外電源タイプ 単相200V 直結20A			
室内機:AU-HM710K2	希望小売価格(税込)	484,000円	
室外機:AO-HM710K2	希望小売価格(税込)	627,000円	
パネル:UTG-USNA-W	希望小売価格(税込)	44,000円	
期間消費電力量	目標年度2029年	省エネ基準達成率	APF
2,857 kWh	104%	104%	4.7
畳数の目安	能力	消費電力	
冷房 20~30畳 (32~49㎡)	7.1 kW (0.9-7.3)	2,330 W (130-3,000)	
暖房 19~23畳 (31~39㎡)	8.5 kW (0.9-10.0)	2,720 W (100-3,590)	

低外気温時暖房能力 7.3kW\*  
※外気温2°C時。暖房を考えた選ぶ際の目安になります。畳数の目安についてはP.49をご覧ください。  
\*希望小売価格には、配送費、設置調整費、パイプ・工事費、および使用済み商品の引き取り費用などは含まれておりません。表示されている価格は、事業者向けの希望小売価格(積算見積価格)であり、一般消費者向け販売価格を示したものではありません。

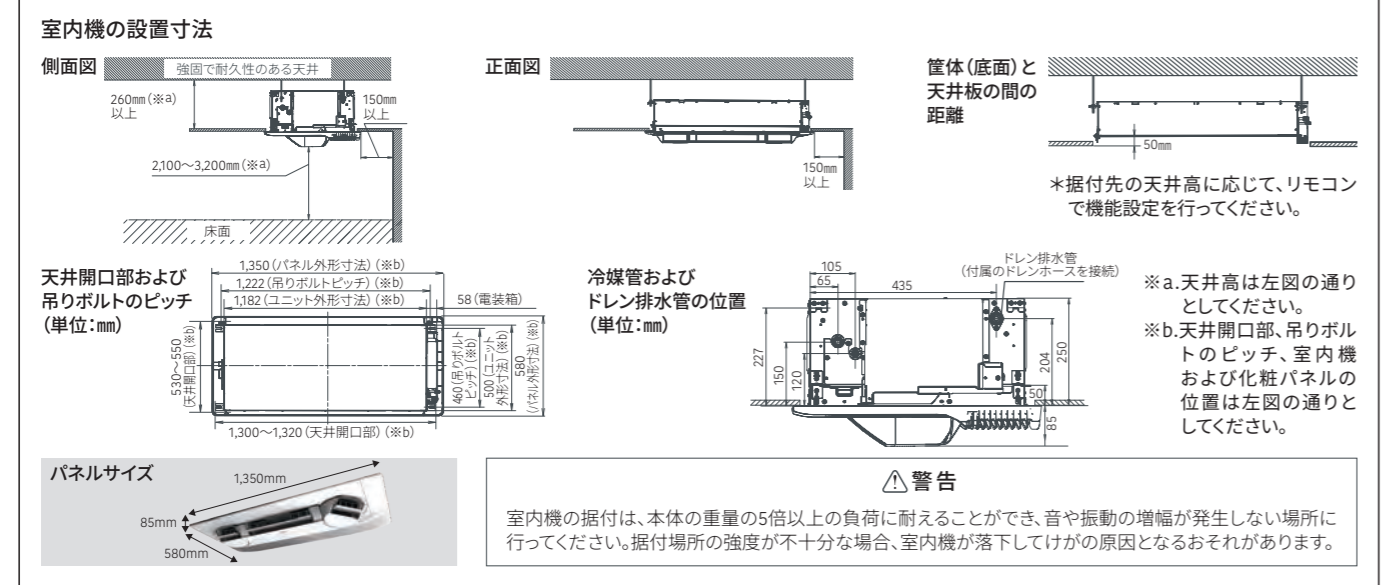

## 快適 3つの吹き出し口を個別に風向制御できる Multi Air Flow Technology.※1

※国内一方向天井埋め込みカセット形エアコンにおいて、個別制御可能な3つの吹き出し口を搭載。2020年1月31日発売。当社調べ。

## ≫ワイド風向 設置場所に合わせて快適な風向設定が可能。

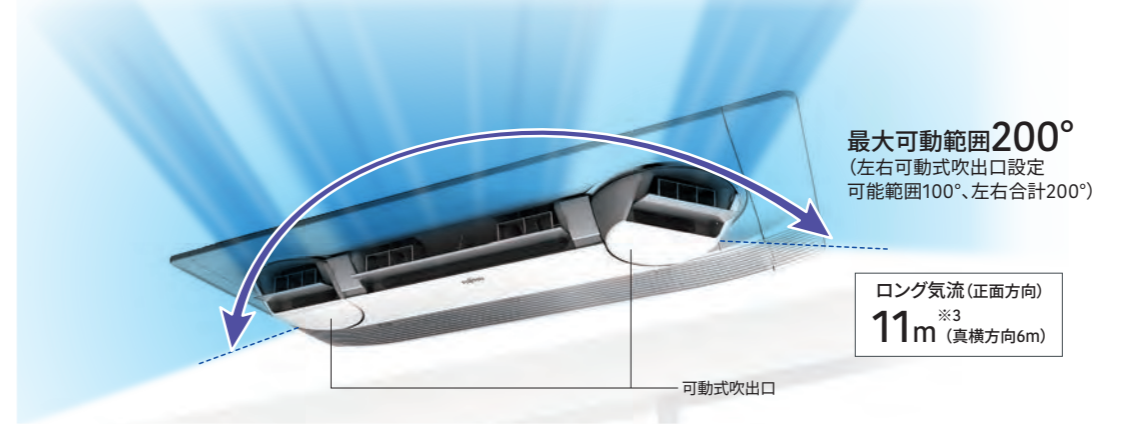

## 清潔 お湯の力でカビ菌を除菌。

※詳しくはP.07-08

≫熱交換器加熱除菌※4  
冷房や除湿時に発生したカビが増える原因となる水滴を、熱交換器の中で熱してお湯に。熱いお湯の力でカビ菌・細菌を除菌します。

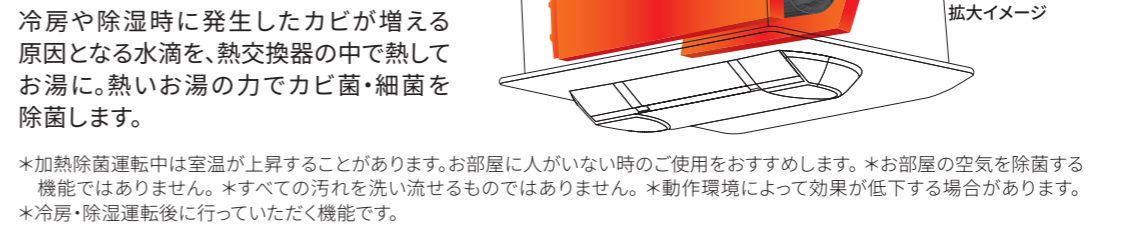

## つながる 外出先からも、家の中でも、スマホでもっと使いやすく。

外からスマホで操作が可能です。  
詳しくは、www.fujitsu-general.com/jp/products/aircon/ai-iot/をご確認ください。

※アプリインストール時は、インターネット接続が必要です。また、ご使用中はインターネットに接続できません。\*エアコンからの距離、障害物等の環境によっては繋がりにくくなることがあります。\*エアコンに内蔵されている無線LANアダプターはOP-J03Bです。アプリは「どこでもエアコン」を使用します。(2024年3月時点)

帰宅前に ON  
消し忘時に OFF  
お出かけ中も

HM シリーズ		
Special	3吹き出し口個別風向制御	●
清潔	ダブル AI	●
	熱交換器加熱除菌	●
	ハイドロフィリック熱交換器	●
	プラズマ空清	●
	フィルター自動おそうじ	●
	洗えるダストボックス	●
	内部クリーン	●
	抗菌・防カビコーティング(送風ファン)	●
	ウイルスカット・フィルター	●
	防カビ送風路	●
カビ抑制タイマー	●	
抗菌空清フィルター	●	
気流	ワイド風向	●
	左右独立ルーバー	●
	快適気流	●
	ロング気流	●
	0.5°C刻み温度設定	●
	スイング(上下左右)	●
	ハイパワー	●
	高密度マルチパス熱交換器	●
	I-PAM制御	●
	インターリーブPAMインバーター	●
冷房・除湿	さらさら冷房	●
	再熱除湿	●
	ソフトクール除湿	●
	ひかえめ除湿	●
	ランドリー運転	●
	あったかアップ	●
	10°C暖房	●
	速暖	●
	ホットキープ除霜	●
	バイパス暖房	●
快適おまかせ気流(室温コントロール)	●	
暖房	みまもり	●
	室温センサー	●
	リモコン温度センサー	●
	複眼ふく射センサー	●
	人感センサー	●
	音声お知らせ	●
	操作内容お知らせ	●
	節電お知らせ	●
	電気代お知らせ	●
	毎日マルチタイマー	●
ウィークリータイマー	●	
24時間プログラムタイマー	●	
おやすみタイマー	●	
便利・快適	電流カット	●
	埋込型液晶タッチパネルリモコン	●
	リモコンホルダー	●
	耐塩害仕様室外機	●
	室外機凍結防止ヒーター	●
	室内機・室外機	●
	室外機小動物侵入抑制構造	●
	コーティング基板	●
	HA端子対応	●
	外気温50°C対応	●
コンパクト室内機	●	
コンパクト室外機	●	
つながる	無線LANアダプター	内蔵
	スマートフォン連携	●
	HEMS機器対応 (ECHONET Lite規格対応)	●
	スマートスピーカー対応	●

※1.3つの吹き出し口を個別に風向制御可能な技術。※2.専用アプリのインストールとエアコンの登録は、お客様ご自身で行っていただく必要があります。インターネットの通信費等はお客様のご負担となります。※3.AU-HM710K2において。冷房運転時設定温度18°C、風量強風、上下風向冷房標準、可動式吹出[正面方向]正面設定[横方向]90°設定で風速0.3m/s以上となる距離。※4.AU-HM560K2において。【試験方法】外気27°C、湿度78%の試験室(約21畳)において。加熱除菌運転前と後の比較。10分間で細菌99%以上、カビ菌99%以上の減少を確認(細菌1種、カビ菌1種で評価)。【試験機関名】(一財)北里環境科学センター[報告書No.]北生発2019\_1062号、北生発2019\_1105号。熱交換器の一部の菌液を回収し評価。

動作環境によって効果が低下する場合があります。また、お部屋の空気の除菌およびニオイや汚れを除去する機能ではありません。●印刷物ですので、実際の商品の色とは若干異なる場合があります。●室外機の外形寸法中( )の数値はバルブカバーや固定脚までの寸法を表しています。●写真・イラストはすべてイメージです。●店頭での展示見本品(リモコン含む)と部材の色・形状が異なる場合があります。



## 機能一覧

主な機能	Special	清潔							気流					冷房・除湿				
	ハイブリッド気流	ノクリアクリーンシステム							ダブルウイングフラップ					さらさら冷房	再熱除湿	ソフトクール除湿	ひかえめ除湿	ランドリー運転
シリーズ名	ダブルAー	抗菌空清フィルター							左右独立ルーバー					さらさら冷房	再熱除湿	ソフトクール除湿	ひかえめ除湿	ランドリー運転
	ハイブリッド気流	ノクリアクリーンシステム							パワーディフューザー／まがるルーバー					さらさら冷房	再熱除湿	ソフトクール除湿	ひかえめ除湿	ランドリー運転
	ダブルAー	抗菌空清フィルター							左右独立ルーバー					さらさら冷房	再熱除湿	ソフトクール除湿	ひかえめ除湿	ランドリー運転
	熱交換器加熱除菌	抗菌空清フィルター							左右独立ルーバー					さらさら冷房	再熱除湿	ソフトクール除湿	ひかえめ除湿	ランドリー運転
	ハイドロフィリック熱交換器	抗菌空清フィルター							左右独立ルーバー					さらさら冷房	再熱除湿	ソフトクール除湿	ひかえめ除湿	ランドリー運転
	プラズマ空清	抗菌空清フィルター							左右独立ルーバー					さらさら冷房	再熱除湿	ソフトクール除湿	ひかえめ除湿	ランドリー運転
	洗えるダストボックス	抗菌空清フィルター							左右独立ルーバー					さらさら冷房	再熱除湿	ソフトクール除湿	ひかえめ除湿	ランドリー運転
	内部クリーン	抗菌空清フィルター							左右独立ルーバー					さらさら冷房	再熱除湿	ソフトクール除湿	ひかえめ除湿	ランドリー運転
	抗菌・防カビコーティング送風ファン	抗菌空清フィルター							左右独立ルーバー					さらさら冷房	再熱除湿	ソフトクール除湿	ひかえめ除湿	ランドリー運転
	ウィルカット・フィルター	抗菌空清フィルター							左右独立ルーバー					さらさら冷房	再熱除湿	ソフトクール除湿	ひかえめ除湿	ランドリー運転
	防カビ送風路	抗菌空清フィルター							左右独立ルーバー					さらさら冷房	再熱除湿	ソフトクール除湿	ひかえめ除湿	ランドリー運転
	カビ抑制タイマー	抗菌空清フィルター							左右独立ルーバー					さらさら冷房	再熱除湿	ソフトクール除湿	ひかえめ除湿	ランドリー運転
	まるとクリーンタイマー	抗菌空清フィルター							左右独立ルーバー					さらさら冷房	再熱除湿	ソフトクール除湿	ひかえめ除湿	ランドリー運転
	抗菌空清フィルター	抗菌空清フィルター							左右独立ルーバー					さらさら冷房	再熱除湿	ソフトクール除湿	ひかえめ除湿	ランドリー運転
	ダブルウイングフラップ	抗菌空清フィルター							左右独立ルーバー					さらさら冷房	再熱除湿	ソフトクール除湿	ひかえめ除湿	ランドリー運転
	左右独立ルーバー	抗菌空清フィルター							左右独立ルーバー					さらさら冷房	再熱除湿	ソフトクール除湿	ひかえめ除湿	ランドリー運転
	パワーディフューザー／まがるルーバー	抗菌空清フィルター							左右独立ルーバー					さらさら冷房	再熱除湿	ソフトクール除湿	ひかえめ除湿	ランドリー運転
	ロング気流	抗菌空清フィルター							左右独立ルーバー					さらさら冷房	再熱除湿	ソフトクール除湿	ひかえめ除湿	ランドリー運転
	快適おまかせ気流	抗菌空清フィルター							左右独立ルーバー					さらさら冷房	再熱除湿	ソフトクール除湿	ひかえめ除湿	ランドリー運転
	0.5℃刻み温度設定	抗菌空清フィルター							左右独立ルーバー					さらさら冷房	再熱除湿	ソフトクール除湿	ひかえめ除湿	ランドリー運転
	スイング（上下左右）	抗菌空清フィルター							左右独立ルーバー					さらさら冷房	再熱除湿	ソフトクール除湿	ひかえめ除湿	ランドリー運転
	ハイパワー	抗菌空清フィルター							左右独立ルーバー					さらさら冷房	再熱除湿	ソフトクール除湿	ひかえめ除湿	ランドリー運転
	高密度マルチパス熱交換器	抗菌空清フィルター							左右独立ルーバー					さらさら冷房	再熱除湿	ソフトクール除湿	ひかえめ除湿	ランドリー運転
	I-PAM制御	抗菌空清フィルター							左右独立ルーバー					さらさら冷房	再熱除湿	ソフトクール除湿	ひかえめ除湿	ランドリー運転
	インターリーブPAMインバーター	抗菌空清フィルター							左右独立ルーバー					さらさら冷房	再熱除湿	ソフトクール除湿	ひかえめ除湿	ランドリー運転
	さらさら冷房	抗菌空清フィルター							左右独立ルーバー					さらさら冷房	再熱除湿	ソフトクール除湿	ひかえめ除湿	ランドリー運転
	再熱除湿	抗菌空清フィルター							左右独立ルーバー					さらさら冷房	再熱除湿	ソフトクール除湿	ひかえめ除湿	ランドリー運転
	ソフトクール除湿	抗菌空清フィルター							左右独立ルーバー					さらさら冷房	再熱除湿	ソフトクール除湿	ひかえめ除湿	ランドリー運転
	ひかえめ除湿	抗菌空清フィルター							左右独立ルーバー					さらさら冷房	再熱除湿	ソフトクール除湿	ひかえめ除湿	ランドリー運転
	ランドリー運転	抗菌空清フィルター							左右独立ルーバー					さらさら冷房	再熱除湿	ソフトクール除湿	ひかえめ除湿	ランドリー運転

## 機能説明

### Special

### ハイブリッド気流

温度と速さの違う2種類の気流で快適な空間を創り出します。

### ダブルAI

「エッジ（エアコン本体）」と、クラウドAIを組み合わせて、高精度・高レスポンスを実現する当社の技術を結集したAIシステム。

リモコンの「AI 自動」ボタンを選ぶだけで夏も冬も学習内容に合わせて快適に制御します。



清潔
----

### 熱交換器加熱除菌

エアコン内部の熱交換器（アルミフィン）を、溜まった水ごと55℃以上に加熱して、素早く効果的に除菌。付着してしまったカビ菌や細菌にも効果を発揮します。

\*室温が上昇することがあります。お部屋に人がいない時のご使用をおすすめします。

### ハイドロフィリック熱交換器

エアコン内部の熱交換器に防カビ性に優れた抗菌素材処理を施し、エアコン本体の抗菌力を高めました。

### プラズマ空清

帯電と吸着で集じんを行う2ステージプラズマクリーン技術を採用。電気集じんユニットが花粉やハウスダストなどの微粒子をプラスに帯電させ、マイナスの電極板で吸着して除去します。

### フィルター自動おそうじ

エアフィルターに付いたホコリを自動的に清掃。ホコリはダストボックスの中に収納され、そのホコリは定期的に捨てだけ。効率運転で省エネにも貢献します。

### 洗えるダストボックス

フィルター自動おそうじで取り除いたホコリをためるダストボックス。手軽に着脱可能で、水洗いができるのでお手入れが簡単です。

### 内部クリーン

エアコン内部の水分を乾燥運転で取り除き、カビ菌などの繁殖を抑えます。（熱交換器・送風ファン・送風路）

### 抗菌・防カビコーティング送風ファン

お部屋に風を送るファンにも、抗菌・防カビ作用があるコーティングを施しているので、フィルターを清潔に保ちます。さらに、ウィルカット・フィルター プラスでは、アレル物質（花粉・ダニの死がい・カビ）の抑制効果も追加しています。

### ウィルカット・フィルター

エアフィルターにウイルス抑制・抗菌・防カビ作用があるコーティングを施しているので、フィルターを清潔に保ちます。さらに、ウィルカット・フィルター プラスでは、アレル物質（花粉・ダニの死がい・カビ）の抑制効果も追加しています。

### 防カビ送風路

風が通る送風路、上下風向板に防カビ効果を施し送風路内のカビ菌の繁殖を抑制します。

### カビ抑制タイマー

部屋の温・湿度を監視して、カビが生えやすい条件時に、1日1回熱交換器・送風路を加熱。カビの菌糸の成長を抑制します。

### まるとクリーンタイマー

あらかじめタイマー設定した時刻にエアコンが必要と判断した清潔機能を自動で実施して面倒な手間を省きます。

### 抗菌空清フィルター

フィルターを抗菌処理することで付着する菌の繁殖を抑えます。

気流
----

### ダブルウイングフラップ

大型フラップとアシストフラップで気流を制御し、暖房時は温風を足元にしっかり送り、冷房時は気流を持ち上げて冷風をお部屋の隅々まで送ります。

\*X・Z・ZNシリーズはアシストフラップを大型化するごとにより、従来より暖かい風を足元まで届けます。

### 左右独立ルーバー

お部屋の温度ムラを、左右独立制御のワイドルーバーによる効率的な気流で解消します。

### パワーディフューザー

富士通ゼネラル独自の送風機構で暖房時は足元を幅広く暖める気流を、冷房時は冷気落ちを防ぐ水平気流を送ります。

### まがるルーバー

まがるよう設計されたルーバーで、左右風向時、気流が滑らかに流れます。風向きの幅が広がりお部屋を隅々まで快適にします。

### ロング気流

富士通ゼネラル独自の送風機構により、冷房時は水平気流で遠くまで、暖房時は離れた場所まで足元からしっかり気流を届けます。暖房時はワイド暖房で床面を広範囲に暖めます。



※床面の左右に暖気がいきわたる最大範囲（暖気が同時に広がる範囲ではありません。）※X・Z・ZNシリーズにおいて、ワイド風向設定時。

### 快適おまかせ気流

部屋の状況を検知し、風量と風向をおすすめの設定にします。

\*暖房の場合、床面付近の暖まりが不十分な場合、「足元コントロール」で風向を変更して、足元を暖かく保ちます。

### 0.5℃刻み温度設定

よりきめ細かな温度設定で、快適な環境をもたらし、節電にも貢献します。

### スイング（上下左右）

自動でスイングするのでお部屋の隅々まで快適です。

### ハイパワー

暖房時・冷房時、それぞれ一定時間、最大能力でお部屋を素早く快適にします。\*条件によっては最大能力にならない場合があります。

### 高密度マルチパス熱交換器

熱交換器内部の冷媒を流す銅管を細径化するとともに多分岐化し、熱交換率を高めることで、効率よく冷暖房運転をします。

### I-PAM制御

運転スタート時は高電圧でハイパワー。安定運転時は低電圧で設定温度をキープ。当社従来とのインバーターエアコンよりさらに高性能・省エネを実現。

### インターリーブPAMインバーター

コンプレッサーの最大電圧と最小電圧の出力範囲の幅を広げることで高い冷暖房能力を実現し、効率を向上させた技術です。\*ZNシリーズ2.8～6.3kWクラスは「ハイブリッドインターリーブ方式」

冷房・除湿
-------

### さらさら冷房

室温が設定温度に到達する少し前から、再熱除湿に自動で切り替えます。設定温度に到達した後も、湿度を抑えることで蒸し暑さを感じにくく、さらさらで心地よい冷房空間を実現します。（X・Zシリーズ9.0kWクラスを除く）

### 再熱除湿

室温を保ちながら除湿する再熱除湿方式。肌寒くなりにくく快適な除湿ができます。お好みに合わせて強・標準・弱からお選びいただけます。（X・Zシリーズ9.0kWクラスを除く）

\*ソフトクール除湿との切り替えが可能です。\*運転条件によっては室温が低下することがあります。

### ソフトクール除湿

マイコンの動きにより、冷やす能力を抑えた弱冷房方式の除湿運転です。不快な湿気を取り除き、快適に保ちます。X・Z・ZNシリーズはお好みに合わせて強・標準・弱からお選びいただけます。\*室温より低い温度に設定しないと除湿運転になりません。\*環境によっては湿度が低下しない場合があります。

暖房		便利・快適										室内機・室外機					つながる										
あったかアップ	10℃暖房	速暖	ホットキープ除霜	バイパス暖房	みまもり	室温センサー	複眼ふく射センサー	人感センサー（不在ECO）	音声お知らせ		タイマー		電流カット	リモコン	リモコンホルダー	耐塩害仕様室外機	室外機凍結防止ヒーター	室外機小動物侵入抑制構造	両面コーティング基板	HA端子対応	ドレンアップキット対応	外気温50℃対応	コンパクト室内機	コンパクト室外機	つながるノクリア		
									操作内容お知らせ（音声）	節電お知らせ（音声）	お手入れお知らせ	毎日マルチタイマー													24時間プログラムタイマー	おやすみタイマー	文字BIGスマート
●		●	●	2.8～9.0kW	●	●	●	●	●	●	●	●	●	●	●	●	●	●	●	■	●	2.2～5.6kW	内蔵	●	●	●	
●		●	●	2.2～9.0kW	●	●	●	●	●	●	●	●	●	●	●	●	●	●	●	■	●	●	●	内蔵	●	●	●
		●	●	2.5～7.1kW	●	●	●	●	●	●	●	●	●	●	●	●	●	●	●	■	●	●	2.2kW	別売	●	●	●
		●	●	5.6～7.1kW	●	●	●	●	●	●	●	●	●	●	●	●	●	●	●	■	●	●	●	別売	●	●	●
		●	●	4.0～5.6kW	●	●	●	●	●	●	●	●	●	●	●	●	●	●	●	■	●	★	2.2～2.8kW	別売	●	●	●
		●	●	3.6～5.6kW	●	●	●	●	●	●	●	●	●	●	●	●	●	●	●	■	●	★	2.2～3.6kW	別売	●	●	●
●	●	●	★	2.8～7.1kW	●	●	●	●	●	●	●	●	●	●	●	●	●	●	●	■	●	●	●	内蔵	●	●	●
●	●	●	★	2.8～5.6kW	●	●	●	●	●	●	●	●	●	●	●	●	●	●	●	■	●	★	●	別売	●	●	●

### ひかえめ除湿

設定温度に近づくと、吹き出し温度を高くし冷えを抑えた運転にシフト。身体にやさしい除湿運転ができます。

\*室温より低い温度に設定しないと除湿運転になりません。

### ランドリー運転

梅雨時や冬場の低温時など、洗濯物を部屋干しする時におすすめの機能です。

\*設定時間後に自動停止します。（初期設定3時間後）

暖房
----

### あったかアップ

暖房運転中に吹き出す風の温度を一時的に上げます。

### 10℃暖房

弱い暖房運転をすることで、人がいない間にお部屋の温度が下がりにくいのを抑え、帰宅後や起床時の暖房の立ち上がりを早めます。

### 速暖

運転開始からお部屋が設定温度に到達するまでの時間を短縮します。

\*運転開始時は風が冷たく感じる場合があります。

### ホットキープ除霜

暖房時、霜取り運転に入る前にあらかじめ室温を上げておき、室温の低下を抑えます。

★ZN・DNシリーズは除霜時間を短縮するホットキープ&クイック除霜。

### バイパス暖房

室外機に霜が付いたときの霜取り運転時に、バイパス回路を利用して、室外熱交換器に付着した霜を溶かしつつ暖房運転を継続することで、お部屋の温度を安定させ、より快適にします。

便利・快適
-------

### みまもり

室温が高温・低温状態になると自動で冷房・暖房運転を開始します。

### 人感センサー「不在ECO」

人が部屋にいるかいないかを検知して、ひかえめ運転への切り替えや運転・停止を自動的に行います。

\*お客様ご自身で設定していただく必要があります。乳児やご病氣の方がお部屋にいる場合は、センサーの解除もしくは、「オートセーブ」でご使用いただくことをおすすめします。

### 操作内容お知らせ（音声）

リモコンの操作内容や運転状態を、エアコンが音声でお知らせ。入切の設定と音量調整ができます。

### 節電お知らせ（音声）

お部屋の状況に合わせて、かしくく節電するためのアドバイスを、エアコンが音声でお知らせします。

### 電気代お知らせ

今日の電気代をエアコンが音声でお知らせ。節電を意識した運転操作が可能になります。

### お手入れお知らせ

メンテナンスが必要なエアコンの箇所についてお手入れ時期を音声でお知らせします。

### 毎日マルチタイマー

生活シーンに合わせて、1日に最大4回のタイマー設定が可能。「1回」のみと「毎日繰り返し」を選択できます。

### 毎日タイマー

生活シーンに合わせて、1日最大2回のタイマー設定が可能です。「1回」のみと「毎日繰り返し」を選択できます。

### 24時間プログラムタイマー

「入→切」、「切→入」を1回設定できるタイマーです。現在時刻から24時間以内の設定が可能です。

### おやすみタイマー

30分ごとに温度を変更。快適な温度を保ちながら、設定時間がくると自動で停止します。

### 電流カット

運転開始時などに起こる急激な電流の上昇を防ぎます。他の家電製品と併用時のブレーカー落ち対策に有効です。

\*冷え（暖まり）が遅くなる場合があります。

### リモコンホルダー

失くしがちなリモコンをお部屋の壁などに固定できるホルダーです。

室内機・室外機
---------

耐塩害仕様室外機
室外機のネジ・ナット・外装パネルは耐塩害仕様。潮風などによるサビへの強さを発揮します。

### 室外機凍結防止ヒーター

霜取り時の排水等が凍結しないようにヒーターを搭載しています。

### 室外機小動物侵入抑制構造

エアコン室外機制御基板内部への小動物（カエル・ヤモリ等）の侵入経路を狭く設計し、小動物の侵入を抑制しています。

### 両面コーティング基板

室外機制御基板には、耐久性に配慮して、両面コーティングをしています。

### HA端子対応

日本電機工業会規格適合のHA端子（JEM-A）に対応しています。

### 外気温50℃対応

日射や壁などにより熱がこもりやすい環境も想定し、外気温50℃でも運転が可能です。\*室外機の吸い込み温度。能力を保証するものではありません。

### ドレンアップキット対応

オーケー器材株式会社製ドレンアップキット（1m用:型式「K-KDU573KS」、「K-DU573KV」）が、HA端子対応機種の場合、接続可能です。■ドレンアップキットのご購入、据付については、

専門業者にご確認ください。\*当社対象エアコンと接続して使用できることを確認しておりますが、ドレンアップキット本体の品質・性能・耐久性能についてはオーケー器材株式会社にお問い合わせください。\*ドレンアップキット本体に起因する損害等については、当社では保証できかねますのでご了承ください。

### コンパクト室内機

狭いスペースにもしっかり対応。買い替えに便利なコンパクト設計です。

\*横幅800mm以下。

★DNシリーズは横幅777mm、RH・CHシリーズは横幅728mm。

★RH・CH・DNシリーズは高さ250mm。

### コンパクト室外機

ベランダやバルコニーなど、限られたスペースを有効利用するコンパクト設計です。



仕様一覧表(50/60Hz)(JIS C 9612:2013)

項目	電源	冷房						暖房						電源プラグ	始動電流	配管サイズ		質量		期間消費電力量			通年エネルギー消費効率 (APF)	冷媒			定格冷房エネルギー消費効率 <sup>※3</sup> (冷房COP)					
		冷房能力	電気特性		運転音 <sup>※1</sup>		暖房能力	電気特性		外気温2℃時		運転音 <sup>※1</sup>				接続配線 <sup>※2</sup>	細管	太管	室内	室外	冷房時間合計	暖房時間合計		期間合計	種類	封入量	地球温暖化係数 (GWP)	区分	区分			
			消費電力	運転電流	室内	室外		消費電力	運転電流 (最大)	暖房能力	消費電力	室内	室外																			
		相-V	kW	W	A	dB		kW	W	A	kW	W	dB			A	—	A	芯数	mm	kg	kWh			—	—	—	kg	—	—		
X シリーズ (10ページ)	AS-X224R-W (AO-X224R)	単相100	2.2 (0.6~3.4)	405 (130~880)	5.3	58	57	2.5 (0.6~5.5)	450 (110~1,500)	5.5 (15.0)	4.1	1,370	56	53	5.5	Ⓜ	15	3φ2.0	6.35	9.52	19	32	186	435	621	6.7	I	R32	0.82	675	5.43	い
	AS-X254R-W (AO-X254R)	単相100	2.5 (0.6~3.5)	495 (130~900)	6.3	58	57	2.8 (0.6~5.5)	510 (110~1,500)	6.0 (15.0)	4.1	1,370	58	56	6.3	Ⓜ	15	3φ2.0	6.35	9.52	19	32	217	500	717	6.6	I		0.82		5.05	い
	AS-X284R-W (AO-X284R)	単相100	2.8 (0.6~4.1)	560 (120~1,090)	6.4	61	56	3.6 (0.6~7.1)	680 (105~2,000)	7.5 (20.0)	5.4	1,870	61	57	7.5	Ⓛ	20	3φ2.0	6.35	9.52	19	37	221	569	790	6.7	I		0.98		5.00	い
	AS-X404R2W (AO-X404R2)	単相200	4.0 (0.7~5.4)	860 (110~1,480)	4.6	63	59	5.0 (0.6~11.6)	980 (100~3,900)	5.1 (20.0)	8.4	3,450	65	58	5.1	㊦	20	3φ2.0	6.35	9.52	20.5	42	308	789	1,097	6.9	III		1.25		4.65	い
	AS-X564R2W (AO-X564R2)	単相200	5.6 (0.7~6.0)	1,600 (110~1,850)	8.1	65	62	6.7 (0.6~11.6)	1,510 (100~3,900)	7.7 (20.0)	8.4	3,450	66	61	8.1	㊦	20	3φ2.0	6.35	9.52	20.5	42	514	1,222	1,736	6.1	III		1.25		3.50	い
	AS-X634R2W (AO-X634R2)	単相200	6.3 (0.8~6.6)	1,790 (120~2,100)	9.0	66	62	7.1 (0.7~12.7)	1,530 (100~4,000)	7.8 (20.0)	9.3	3,590	68	64	9.0	㊦	20	3φ2.0	6.35	12.7	22	42	570	1,352	1,922	6.2	III		1.32		3.52	い
	AS-X714R2W (AO-X714R2)	単相200	7.1 (0.8~7.3)	2,350 (120~2,700)	11.9	67	63	8.5 (0.7~12.7)	2,100 (100~4,000)	10.6 (20.0)	9.3	3,590	68	68	11.9	㊦	20	3φ2.0	6.35	12.7	22	42	682	1,594	2,276	5.9	III		1.32		3.02	い
	AS-X804R2W (AO-X804R2)	単相200	8.0 (0.9~8.2)	2,900 (130~3,100)	14.6	68	68	9.5 (0.9~12.8)	2,460 (130~4,000)	12.4 (20.0)	9.5	3,630	68	70	14.6	㊦	20	3φ2.0	6.35	12.7	22	44	862	1,993	2,855	5.3	III		1.55		2.76	い
	AS-X904R2W (AO-X904R2)	単相200	9.0 (0.9~9.1)	3,000 (130~3,200)	15.2	69	71	10.6 (0.9~12.8)	3,100 (130~4,000)	15.7 (20.0)	9.6	3,675	69	71	15.7	㊦	20	3φ2.0	6.35	12.7	22.5	44	1,022	2,316	3,338	5.1	III		1.55		3.00	い
Z シリーズ (21ページ)	AS-Z224R-W (AO-Z224R)	単相100	2.2 (0.6~3.4)	390 (130~880)	5.1	55	57	2.5 (0.6~5.8)	430 (110~1,500)	5.3 (15.0)	4.4	1,390	57	53	5.3	Ⓜ	15	3φ2.0	6.35	9.52	16	32	178	425	603	6.9	I	R32	0.82	675	5.64	い
	AS-Z254R-W (AO-Z254R)	単相100	2.5 (0.6~3.5)	475 (130~900)	6.1	56	57	2.8 (0.6~5.8)	490 (110~1,500)	5.8 (15.0)	4.4	1,390	59	56	6.1	Ⓜ	15	3φ2.0	6.35	9.52	16	32	208	487	695	6.8	I		0.82		5.26	い
	AS-Z284R-W (AO-Z284R)	単相100	2.8 (0.6~4.1)	540 (120~1,090)	6.2	59	55	3.6 (0.6~7.2)	680 (105~2,000)	7.5 (20.0)	5.5	1,870	60	55	7.5	Ⓛ	20	3φ2.0	6.35	9.52	16	37	216	563	779	6.8	I		1.02		5.19	い
	AS-Z404R2W (AO-Z404R2)	単相200	4.0 (0.7~5.4)	800 (110~1,480)	4.3	66	59	5.0 (0.6~12.0)	930 (100~3,730)	4.8 (20.0)	8.7	3,300	68	60	4.8	㊦	20	3φ2.0	6.35	9.52	18	42	294	757	1,051	7.2	III		1.32		5.00	い
	AS-Z564R2W (AO-Z564R2)	単相200	5.6 (0.7~6.0)	1,510 (110~1,850)	7.7	67	61	6.7 (0.6~12.0)	1,430 (100~3,730)	7.3 (20.0)	8.7	3,300	69	62	7.7	㊦	20	3φ2.0	6.35	9.52	18	42	486	1,169	1,655	6.4	III		1.32		3.71	い
	AS-Z634R2W (AO-Z634R2)	単相200	6.3 (0.8~6.6)	1,790 (120~2,100)	9.0	66	62	7.1 (0.7~12.7)	1,530 (100~4,000)	7.8 (20.0)	9.3	3,590	68	64	9.0	㊦	20	3φ2.0	6.35	12.7	18	42	570	1,352	1,922	6.2	III		1.32		3.52	い
	AS-Z714R2W (AO-Z714R2)	単相200	7.1 (0.8~7.3)	2,350 (120~2,700)	11.9	67	63	8.5 (0.7~12.7)	2,100 (100~4,000)	10.6 (20.0)	9.3	3,590	68	68	11.9	㊦	20	3φ2.0	6.35	12.7	18	42	682	1,594	2,276	5.9	III		1.32		3.02	い
	AS-Z804R2W (AO-Z804R2)	単相200	8.0 (0.9~8.2)	2,900 (130~3,100)	14.6	68	68	9.5 (0.9~12.8)	2,460 (130~4,000)	12.4 (20.0)	9.5	3,630	68	70	14.6	㊦	20	3φ2.0	6.35	12.7	18	44	862	1,993	2,855	5.3	III		1.55		2.76	い
	AS-Z904R2W (AO-Z904R2)	単相200	9.0 (0.9~9.1)	3,000 (130~3,200)	15.2	69	71	10.6 (0.9~12.8)	3,100 (130~4,000)	15.7 (20.0)	9.6	3,675	69	71	15.7	㊦	20	3φ2.0	6.35	12.7	18	44	1,022	2,316	3,338	5.1	III		1.55		3.00	い
W シリーズ (23ページ)	AS-W224R-W (AO-W224R)	単相100	2.2 (0.8~3.1)	470 (130~880)	5.9	55	56	2.5 (0.7~4.1)	490 (100~1,200)	6.2 (15.0)	3.0	1,060	53	56	6.2	Ⓜ	15	3φ2.0	6.35	9.52	16	21	186	444	630	6.6	I	R32	0.60	675	4.68	は
	AS-W254R-W (AO-W254R)	単相100	2.5 (0.8~3.5)	495 (130~900)	5.9	56	57	2.8 (0.7~5.4)	520 (100~1,500)	6.0 (15.0)	4.1	1,390	59	56	6.0	Ⓜ	15	3φ2.0	6.35	9.52	16	30	211	506	717	6.6	I		0.73		5.05	い
	AS-W284R-W (AO-W284R)	単相100	2.8 (0.8~4.1)	575 (140~1,090)	6.6	59	57	3.6 (0.8~6.9)	700 (110~2,000)	7.7 (20.0)	5.0	1,770	60	57	7.7	Ⓛ	20	3φ2.0	6.35	9.52	16	32	233	569	802	6.6	I		0.82		4.87	い
	AS-W364R-W (AO-W364R)	単相100	3.6 (0.6~4.4)	770 (100~1,090)	8.4	63	58	4.2 (0.6~7.2)	820 (100~2,000)	8.8 (20.0)	5.5	1,870	62	57	8.8	Ⓛ	20	3φ2.0	6.35	9.52	17.5	36	296	736	1,032	6.6	III		1.10		4.68	い
	AS-W404R2W (AO-W404R2)	単相200	4.0 (0.8~5.4)	870 (140~1,600)	4.6	66	59	5.0 (0.8~9.8)	1,010 (120~3,000)	5.3 (15.0)	7.2	2,700	68	61	5.3	㊦	15	3φ2.0	6.35	9.52	17.5	35	320	826	1,146	6.6	III		1.10		4.60	い
	AS-W564R2W (AO-W564R2)	単相200	5.6 (0.7~6.0)	1,510 (110~1,850)	7.7	67	61	6.7 (0.6~12.0)	1,460 (100~3,840)	7.4 (20.0)	8.7	3,400	69	62	7.7	㊦	20	3φ2.0	6.35	9.52	17.5	42	493	1,188	1,681	6.3	III		1.32		3.71	い
	AS-W634R2W (AO-W634R2)	単相200	6.3 (0.8~6.6)	1,800 (120~2,050)	9.1	67	62	7.1 (0.7~12.5)	1,550 (110~4,000)	7.9 (20.0)	9.2	3,590	68	64	9.1	㊦	20	3φ2.0	6.35	12.7	17.5	42	579	1,374	1,953	6.1	III		1.32		3.50	い
	AS-W714R2W (AO-W714R2)	単相200	7.1 (0.8~7.3)	2,350 (120~2,700)	11.9	67	63	8.5 (0.7~12.7)	2,100 (110~4,000)	10.6 (20.0)	9.3	3,590	68	68	11.9	㊦	20	3φ2.0	6.35	12.7	17.5	42	682	1,594	2,276	5.9	III		1.32		3.02	い
	VH シリーズ (25ページ)	AS-VH224R (AO-VH224R)	単相100	2.2 (0.8~3.1)	425 (130~900)	5.2	57	56	2.5 (0.7~5.2)	470 (120~1,500)	5.3 (15.0)	3.9	1,375	58	55	5.3	Ⓜ	15	3φ2.0	6.35	9.52	9	30	188	442	630	6.6		I		R32	0.74
AS-VH254R (AO-VH254R)		単相100	2.5 (0.9~3.4)	500 (150~900)	6.1	58	60	2.8 (0.7~5.2)	530 (130~1,500)	6.1 (15.0)	4.0	1,400	59	59	6.1	Ⓜ	15	3φ2.0	6.35	9.52	9	31	211	506	717	6.6	I	0.85	5.00	い		
AS-VH284R (AO-VH284R)		単相100	2.8 (0.9~3.7)	570 (150~880)	6.4	58	58	3.6 (0.9~5.4)	735 (140~1,500)	7.9 (15.0)	4.2	1,420	60	58	7.9	Ⓜ	15	3φ2.0	6.35	9.52	9	37	227	575	802	6.6	I	1.02	4.91	い		
AS-VH364R (AO-VH364R)		単相100	3.6 (0.9~4.0)	825 (150~1,100)	8.8	59	62	4.2 (0.9~5.6)	950 (140~1,500)	10.0 (15.0)	4.4	1,450	61	60	10.0	Ⓜ	15	3φ2.0	6.35	9.52	9	37	331	864	1,195	5.7	III	1.02	4.36	い		
AS-VH404R (AO-VH404R)		単相100	4.0 (0.9~4.3)	965 (150~1,500)	10.1	59	62	5.0 (0.9~6.7)	1,250 (140~2,000)	12.9 (20.0)	5.0	1,830	61	60	12.9	Ⓛ	20	3φ2.0	6.35	9.52	9	37	378	949	1,327	5.7	III	1.02	4.15	い		
AS-VH564R2 (AO-VH564R2)		単相200	5.6 (0.9~5.8)	1,720 (140~2,100)	8.7	63	66	6.7 (0.9~8.4)	1,810 (120~3,000)	9.1 (15.0)	6.2	2,700	66	63	9.1	㊦	15	3φ2.0	6.35	9.52	10	35	593	1,444	2,037	5.2	III	0.98	3.26	い		
AS-VH634R2 (AO-VH634R2)		単相200	6.3 (0.9~6.5)	2,100 (130~2,300)	10.6	65	65	7.1 (0.9~9.2)	1,950 (130~3,000)	9.8 (15.0)	7.0	2,790	66	66	10.6	㊦	15	3φ2.0	6.35	12.7	10	37	703	1,680	2,383	5.0	III	1.10	3.00	い		
AS-VH714R2 (AO-VH714R2)		単相200	7.1 (0.9~7.3)	2,800 (130~3,000)	14.1	67	66	8.5 (0.9~10.4)	2,700 (130~4,000)	13.6 (20.0)	7.8	3,665	66	69	14.1	㊦	20	3φ2.0	6.35	12.7	10	37	853	2,004	2,857	4.7	III	1.10	2.54	い		



仕様一覧表(50/60Hz)(JIS C 9612:2013)

項目 形名	電源 相-V	冷房						暖房						電源プラグ 始動電流 A	電源プラグ		接続配線 <sup>※2</sup> 芯数	配管サイズ		質量		期間消費電力量			通年 エネルギー 消費効率 (APF)	冷媒			定格冷房エネルギー 消費効率 <sup>※3</sup> (冷房COP)			
		冷房能力 kW	電気特性		運転音 <sup>※1</sup>		暖房能力 kW	電気特性		外気温2℃時		運転音 <sup>※1</sup>	形状		容量	細管		太管	室内	室外	冷房時 期間合計	暖房時 期間合計	期間合計	区分		種類	封入量 kg	地球 温暖化 係数 (GWP)	区分			
			消費電力	運転電流	室内	室外		消費電力	運転電流 (最大)	暖房能力	消費電力																			室内	室外	
		W	A	dB	W	A	kW	W	A	kW	W	dB	—		A	mm		kg	kgWh	—	—	—	—	—		—	—	—	—			
RH シリーズ (27ページ)	AS-RH224R (AO-RH224R)	単相 100	2.2 (0.8~3.0)	535 (140~870)	6.7	59	56	2.5 (0.8~4.1)	555 (120~1,345)	6.9 (15.0)	3.0	1,190	59	56	6.9	㊶	15	3 φ2.0	6.35	9.52	11	21	211	506	717	5.8	I	R32	0.60	675	4.11	は
	AS-RH254R (AO-RH254R)	単相 100	2.5 (0.8~3.1)	735 (140~870)	9.0	59	58	2.8 (0.8~4.4)	635 (120~1,355)	7.8 (15.0)	3.2	1,200	60	57	9.0	㊶	15	3 φ2.0	6.35	9.52	11	21	248	567	815	5.8	I		0.60		3.40	は
	AS-RH284R (AO-RH284R)	単相 100	2.8 (0.8~3.4)	770 (140~940)	9.4	60	57	3.6 (0.8~5.0)	845 (120~1,415)	10.2 (15.0)	3.6	1,250	61	57	10.2	㊶	15	3 φ2.0	6.35	9.52	11	23	269	660	929	5.7	I		0.63		3.64	は
	AS-RH404R (AO-RH404R)	単相 100	4.0 (0.9~4.3)	1,250 (150~1,500)	13.0	63	60	5.0 (0.9~6.3)	1,470 (140~2,000)	15.2 (20.0)	4.7	1,830	63	64	15.2	㊶	20	3 φ2.0	6.35	9.52	11.5	30	446	1,038	1,484	5.1	III		0.73		3.20	は
	AS-RH564R2 (AO-RH564R2)	単相 200	5.6 (0.7~5.8)	2,210 (140~2,300)	11.2	63	64	6.7 (0.7~8.6)	1,920 (120~2,995)	9.7 (15.0)	6.2	2,650	63	64	11.2	㊶	15	3 φ2.0	6.35	9.52	12	35	636	1,482	2,118	5.0	III		0.94		2.53	は
CH シリーズ (29ページ)	AS-CH224R (AO-CH224R)	単相 100	2.2 (0.8~2.8)	595 (140~870)	7.4	56	57	2.5 (0.8~4.1)	575 (120~1,345)	7.3 (15.0)	3.0	1,190	58	56	7.4	㊶	15	3 φ2.0	6.35	9.52	9	21	208	509	717	5.8	I		0.57		3.70	は
	AS-CH254R (AO-CH254R)	単相 100	2.5 (0.8~3.1)	735 (140~870)	9.2	59	58	2.8 (0.8~4.4)	665 (120~1,355)	8.2 (15.0)	3.2	1,200	60	58	9.2	㊶	15	3 φ2.0	6.35	9.52	9	21	256	574	830	5.7	I		0.60		3.40	は
	AS-CH284R (AO-CH284R)	単相 100	2.8 (0.8~3.4)	770 (140~940)	9.5	60	58	3.6 (0.8~4.8)	845 (120~1,415)	10.3 (15.0)	3.5	1,250	61	57	10.3	㊶	15	3 φ2.0	6.35	9.52	9	23	273	656	929	5.7	I	R32	0.63	675	3.64	は
	AS-CH364R (AO-CH364R)	単相 100	3.6 (0.8~3.7)	1,090 (140~1,160)	11.5	62	58	4.2 (0.8~5.1)	1,130 (120~1,500)	11.9 (15.0)	3.7	1,340	62	63	11.9	㊶	15	3 φ2.0	6.35	9.52	9.5	24	395	967	1,362	5.0	III		0.63		3.30	は
	AS-CH404R (AO-CH404R)	単相 100	4.0 (0.9~4.3)	1,250 (150~1,500)	13.0	62	61	5.0 (0.9~6.3)	1,470 (140~2,000)	15.2 (20.0)	4.7	1,830	62	64	15.2	㊶	20	3 φ2.0	6.35	9.52	9.5	31	454	1,059	1,513	5.0	III		0.73		3.20	は
	AS-CH564R2 (AO-CH564R2)	単相 200	5.6 (0.7~5.8)	2,140 (140~2,300)	10.8	66	65	6.7 (0.7~8.6)	1,920 (120~2,995)	9.7 (15.0)	6.2	2,650	66	63	10.8	㊶	15	3 φ2.0	6.35	9.52	10	35	636	1,482	2,118	5.0	III		0.94		2.62	は
ZN シリーズ (33ページ)	AS-ZN254R-W (AO-ZN254R)	単相 100	2.5 (0.6~3.5)	460 (130~850)	5.8	55	55	2.8 (0.6~7.1)	485 (110~2,000)	5.8 (20.0)	5.4	1,870	60	53	5.8	㊶	20	3 φ2.0	6.35	9.52	16	38	195	500	695	6.8	II		1.02		5.43	い
	AS-ZN284R2W (AO-ZN284R2)	単相 200	2.8 (0.7~4.1)	475 (120~950)	2.7	60	55	3.6 (0.6~12.8)	610 (105~4,000)	3.4 (20.0)	9.4	3,590	66	56	3.4	㊶	20	3 φ2.0	6.35	9.52	18	43	206	530	736	7.2	II		1.32		5.89	い
	AS-ZN404R2W (AO-ZN404R2)	単相 200	4.0 (0.7~5.4)	810 (110~1,480)	4.4	66	60	5.0 (0.6~12.8)	950 (100~4,000)	4.9 (20.0)	9.4	3,590	67	56	4.9	㊶	20	3 φ2.0	6.35	9.52	18	43	305	776	1,081	7.0	IV	R32	1.32	675	4.94	い
	AS-ZN564R2W (AO-ZN564R2)	単相 200	5.6 (0.7~6.0)	1,550 (110~1,800)	7.9	66	61	6.7 (0.6~12.8)	1,430 (100~4,000)	7.3 (20.0)	9.4	3,590	68	60	7.9	㊶	20	3 φ2.0	6.35	9.52	18	43	507	1,201	1,708	6.2	IV		1.32		3.61	い
	AS-ZN634R2W (AO-ZN634R2)	単相 200	6.3 (0.8~6.6)	1,820 (120~2,000)	9.2	67	63	7.1 (0.7~12.8)	1,560 (100~4,000)	8.0 (20.0)	9.4	3,590	68	63	9.2	㊶	20	3 φ2.0	6.35	12.7	18	43	579	1,343	1,922	6.2	IV		1.32		3.46	い
	AS-ZN714R2W (AO-ZN714R2)	単相 200	7.1 (0.8~7.3)	2,240 (120~2,600)	11.3	68	66	8.5 (0.7~12.9)	2,160 (100~4,000)	10.9 (20.0)	9.6	3,630	68	70	11.3	㊶	20	3 φ2.0	6.35	12.7	18	45	739	1,703	2,442	5.5	IV		1.55		3.17	い
DN シリーズ (34ページ)	AS-DN224R-W (AO-DN224R)	単相 100	2.2 (0.9~3.2)	445 (150~750)	5.6	58	55	2.5 (0.6~6.5)	480 (120~2,000)	5.7 (20.0)	5.0	1,880	60	52	5.7	㊶	20	3 φ2.0	6.35	9.52	12.5	34	191	459	650	6.4	II		0.88		4.94	ろ
	AS-DN254R-W (AO-DN254R)	単相 100	2.5 (0.9~3.3)	540 (150~800)	6.8	58	56	2.8 (0.6~6.5)	560 (120~2,000)	6.4 (20.0)	5.0	1,880	62	55	6.8	㊶	20	3 φ2.0	6.35	9.52	12.5	34	220	531	751	6.3	II		0.88		4.63	ろ
	AS-DN284R2W (AO-DN284R2)	単相 200	2.8 (0.7~3.6)	620 (140~940)	3.3	59	55	3.6 (0.7~8.8)	750 (120~2,905)	3.9 (15.0)	6.4	2,570	62	54	3.9	㊶	15	3 φ2.0	6.35	9.52	12.5	36	250	604	854	6.2	II	R32	0.94	675	4.52	ろ
	AS-DN404R2W (AO-DN404R2)	単相 200	4.0 (0.9~4.8)	1,040 (130~1,400)	5.3	62	58	5.0 (0.9~10.8)	1,170 (130~3,700)	6.0 (20.0)	7.8	3,270	62	58	6.0	㊶	20	3 φ2.0	6.35	9.52	12.5	38	397	930	1,327	5.7	IV		0.94		3.85	は
	AS-DN564R2W (AO-DN564R2)	単相 200	5.6 (0.9~5.9)	1,980 (130~2,300)	10.0	65	61	6.7 (0.9~10.8)	1,920 (130~3,700)	9.7 (20.0)	7.8	3,270	66	62	10.0	㊶	20	3 φ2.0	6.35	9.52	12.5	38	636	1,441	2,077	5.1	IV		0.94		2.83	は
HM シリーズ (35ページ)	AU-HM560K2 (AO-HM560K2)	単相 200	5.6 (0.9~6.0)	1,590 (110~2,100)	8.1	52	62	6.7 (0.9~9.1)	1,900 (100~3,170)	9.6 (20.0)	6.6	2,800	54	62	9.6	室外 直結	20	3 φ2.0	6.35	12.7	25 (11.5)	37	603	1,474	2,077	5.1	VII	R32	1.25	675	3.52	い
	AU-HM710K2 (AO-HM710K2)	単相 200	7.1 (0.9~7.3)	2,330 (130~3,000)	11.8	58	66	8.5 (0.9~10.0)	2,720 (100~3,590)	13.8 (20.0)	7.3	3,170	60	70	13.8	室外 直結	20	3 φ2.0	6.35	12.7	25 (11.5)	37	837	2,020	2,857	4.7	VII		1.25		3.05	い

〈仕様表に関する注意事項〉 ●運転音はJIS測定条件に基づき、無響室で室内機を強風運転した場合と、室外機を定格能力で運転した場合の数値です。実際に据付けした状態で測定すると、周囲の騒音や反響等の影響を受け、表示数値より大きくなるのが普通です。●能力、消費電力欄の( )内は、最小から最大までの可変幅を示しています。●プレーカー容量は、電気設備基準及び内線規定に従ってお選び願います。●本仕様及び製品意匠は製品改良のため、断りなく変更することがありますのでご了承ください。※1.音響パワーレベル

※2.接続配線は、工事の際にご用意いただく電源の芯数と線径2.0mmを表します。再利用時はφ2.0mmを推奨します。最大電流が15A以下の機種で電線の長さが10m以内の場合は、線径φ1.6mmも使用できます。※3.定格冷房能力÷定格冷房消費電力 ☆エアコンは待機時に電力を消費します。長時間使用しないときは電源プラグをコンセントから抜いてください。



# 寸法図

**X シリーズ** 室内機  
 AS-X224R-W / AS-X254R-W / AS-X284R-W / AS-X404R2W /  
 AS-X564R2W / AS-X634R2W / AS-X714R2W / AS-X804R2W /  
 AS-X904R2W

■外形寸法 単位: mm

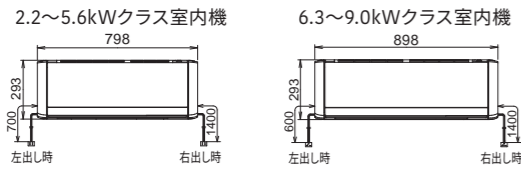

■吸込グリル・フラップ開寸法

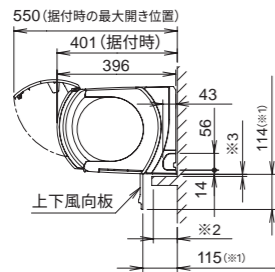

■据付けスペース

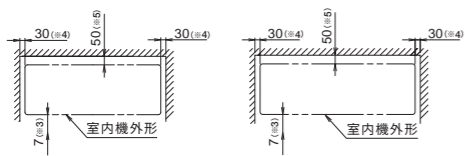

- ※1は上下風向板の最大開き位置。
- ※2の寸法(エアコンの下にある障害物の奥行き)が85mm未満の場合、※3は7mm以上確保してください。
- ※2の寸法(エアコンの下にある障害物の奥行き)が85mm以上の場合、吹き出し気流を遮らないよう、エアコン下部は十分な距離を確保してください。
- 左、左後ろ、左下配管の場合は、※2の寸法が65mm未満の場合にはメンテナンスのため、※3は60mm以上確保してください。※2の寸法が65mm以上の場合、さらに離してください。
- ※4 メンテナンスのため、壁と接する側は上記寸法を確保してください。
- ※5 左、左後、左下配管の場合は80mm以上確保してください。

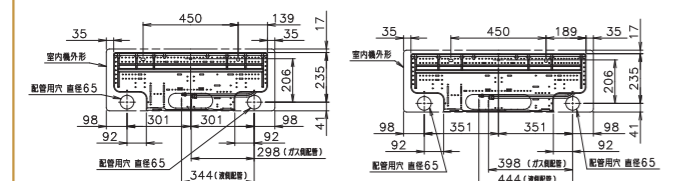

**Z シリーズ** 室内機  
 AS-Z224R-W / AS-Z254R-W / AS-Z284R-W / AS-Z404R2W /  
 AS-Z564R2W / AS-Z634R2W / AS-Z714R2W / AS-Z804R2W /  
 AS-Z904R2W

■外形寸法 単位: mm

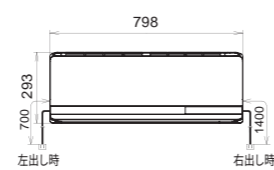

■吸入グリル・フラップ開寸法

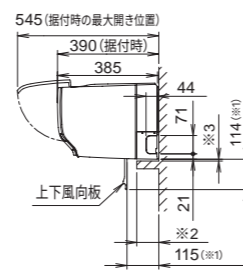

■据付けスペース

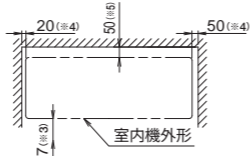

- ※1は上下風向板の最大開き位置。
- ※2の寸法(エアコンの下にある障害物の奥行き)が85mm未満の場合、※3は7mm以上確保してください。
- ※2の寸法(エアコンの下にある障害物の奥行き)が85mm以上の場合、吹き出し気流を遮らないよう、エアコン下部は十分な距離を確保してください。
- 左、左後ろ、左下配管の場合は、※2の寸法が65mm未満の場合にはメンテナンスのため、※3は60mm以上確保してください。※2の寸法が65mm以上の場合、さらに離してください。
- ※4 メンテナンスのため、壁と接する側は上記寸法を確保してください。
- ※5 左、左後、左下配管の場合は80mm以上確保してください。

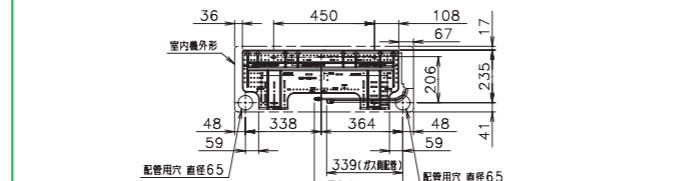

室外機 Xシリーズ: AO-X284R  
 Zシリーズ: AO-Z284R  
 Wシリーズ: AO-W364R / AO-W404R2  
 VHシリーズ: AO-VH284R / AO-VH364R / AO-VH404R / AO-VH564R2 / AO-VH634R2 / AO-VH714R2  
 RHシリーズ: AO-RH564R2

■据付スペース 単位: mm

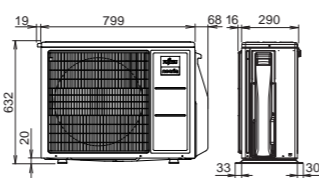

■据付スペース

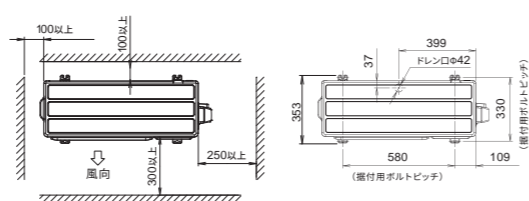

- ※効率の良い運転のために正面・左側の2方向をなるべく開放してください。

**W シリーズ** 室内機  
 AS-W224R-W / AS-W254R-W /  
 AS-W284R-W / AS-W364R-W /  
 AS-W404R2W / AS-W564R2W /  
 AS-W634R2W / AS-W714R2W

■外形寸法 単位: mm

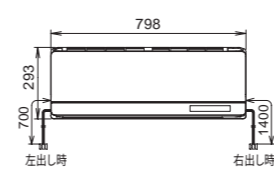

■吸入グリル・フラップ開寸法

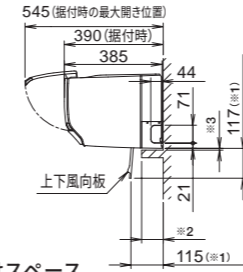

■据付けスペース

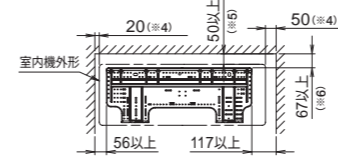

- ※1は上下風向板の最大開き位置。
- ※2の寸法(エアコンの下にある障害物の奥行き)が85mm未満の場合、※3は7mm以上確保してください。
- ※2の寸法(エアコンの下にある障害物の奥行き)が85mm以上の場合、吹き出し気流を遮らないよう、エアコン下部は十分な距離を確保してください。
- 左、左後ろ、左下配管の場合は、※2の寸法が65mm未満の場合にはメンテナンスのため、※3は60mm以上確保してください。※2の寸法が65mm以上の場合、さらに離してください。
- ※4 メンテナンスのため、壁と接する側は上記寸法を確保してください。
- ※5 左、左後、左下配管の場合は80mm以上確保してください。
- ※6 左、左後、左下配管の場合は97mm以上確保してください。

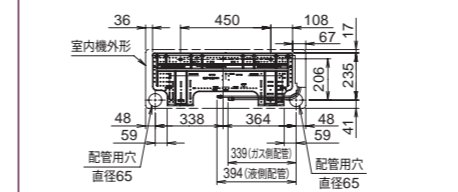

室外機 Xシリーズ: AO-X224R / AO-X254R  
 Zシリーズ: AO-Z224R / AO-Z254R  
 Wシリーズ: AO-W254R / AO-W284R  
 VHシリーズ: AO-VH224R / AO-VH254R  
 RHシリーズ: AO-RH404R

■据付スペース 単位: mm

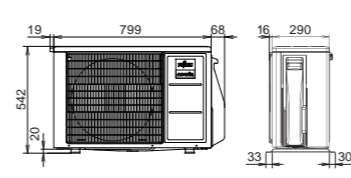

■据付スペース

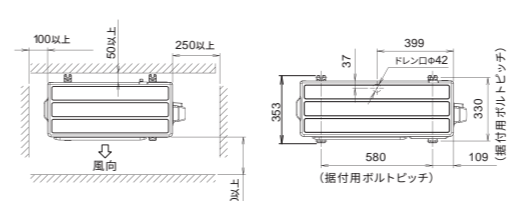

- ※効率の良い運転のために正面・左側の2方向をなるべく開放してください。

**VH シリーズ** 室内機  
 AS-VH224R / AS-VH254R /  
 AS-VH284R / AS-VH364R /  
 AS-VH404R / AS-VH564R2 /  
 AS-VH634R2 / AS-VH714R2

■外形寸法 単位: mm

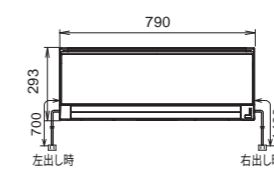

■吸入グリル・フラップ開寸法

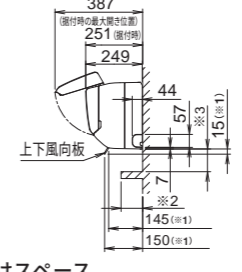

■据付けスペース

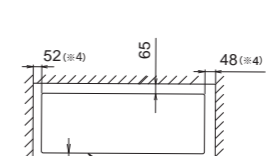

- ※1は上下風向板の最大開き位置。
- ※2の寸法(エアコンの下にある障害物の奥行き)が95mm以上の場合、メンテナンスのため、※3は100mm以上確保してください。
- ※4 メンテナンスのため、壁と接する側は上記寸法を確保してください。

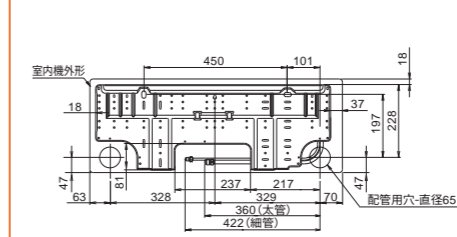

室外機 Wシリーズ: AO-W224R  
 RHシリーズ: AO-RH224R / AO-RH254R / AO-RH284R

■据付スペース 単位: mm

**RH シリーズ** 室内機  
 AS-RH224R / AS-RH254R /  
 AS-RH284R / AS-RH404R /  
 AS-RH564R2

■外形寸法 単位: mm

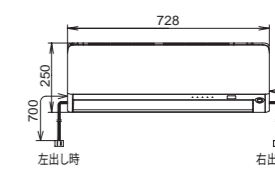

■吸入グリル・フラップ開寸法

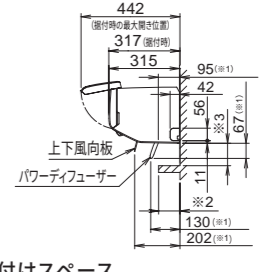

■据付けスペース

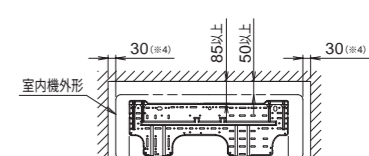

- ※1は上下風向板・パワーディフューザーの最大開き位置。
- ※2の寸法(エアコンの下にある障害物の奥行き)が95mm以上の場合、メンテナンスのため、※3は100mm以上確保してください。
- ※4 メンテナンスのため、壁と接する側は上記寸法を確保してください。

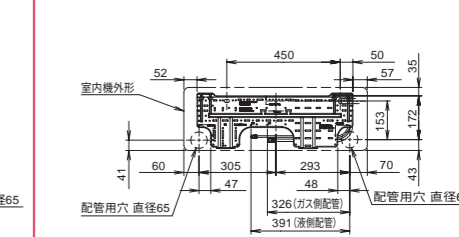

室外機 Wシリーズ: AO-W224R  
 RHシリーズ: AO-RH224R / AO-RH254R / AO-RH284R

■据付スペース 単位: mm

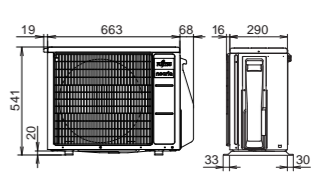

■据付スペース

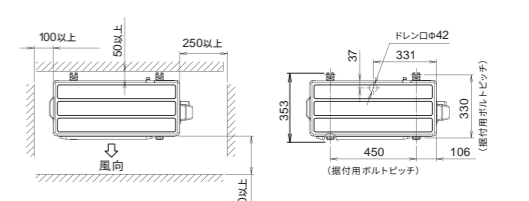

- ※効率の良い運転のために正面・左側の2方向をなるべく開放してください。



# 寸法図

## CH シリーズ 室内機

AS-CH224R / AS-CH254R / AS-CH284R / AS-CH364R / AS-CH404R / AS-CH564R2

### ■外形寸法

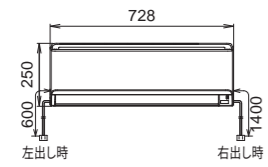

### ■吸入グリル・フラップ開寸法

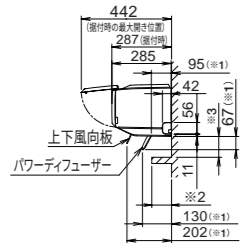

### ■据付けスペース

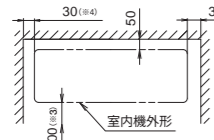

- ※1は上下風向板・パワーディフューザーの最大開き位置。
- ※2の寸法(エアコンの下にある障害物の奥行き)が95mm以上の場合、メンテナンスのため、※3は100mm以上確保してください。
- ※4 メンテナンスのため、壁と接する側は上記寸法を確保してください。

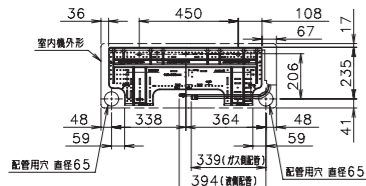

## ZN シリーズ 室内機

AS-ZN254R-W / AS-ZN284R2W / AS-ZN404R2W / AS-ZN564R2W / AS-ZN634R2W / AS-ZN714R2W

### ■外形寸法

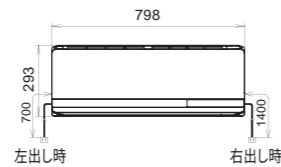

### ■吸入グリル・フラップ開寸法

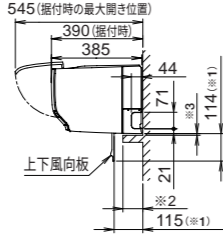

### ■据付けスペース

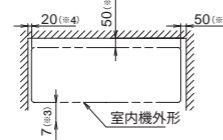

- ※1は上下風向板の最大開き位置。
- ※2の寸法(エアコンの下にある障害物の奥行き)が85mm未満の場合、※3は7mm以上確保してください。
- ※2の寸法(エアコンの下にある障害物の奥行き)が85mm以上の場合、吹き出し気流を遮らないよう、エアコン下部には十分な距離を確保してください。
- 左、左後ろ、左下配管の場合は、※2の寸法が65mm未満の場合にはメンテナンスのため、※3は60mm以上確保してください。※2の寸法が65mm以上の場合、さらに離してください。
- ※4 メンテナンスのため、壁と接する側は上記寸法を確保してください。
- ※5 左、左後ろ、左下配管の場合は80mm以上確保してください。

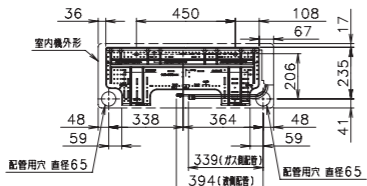

## DN シリーズ 室内機

AS-DN224R-W / AS-DN254R-W / AS-DN284R2W / AS-DN404R2W / AS-DN564R2W

### ■外形寸法

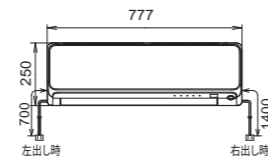

### ■吸入グリル・フラップ開寸法

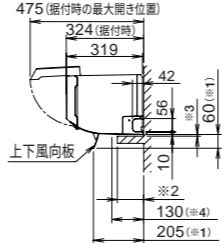

### ■据付けスペース

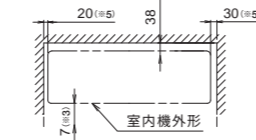

- ※1は上下風向板の最大開き位置。
- ※2の寸法が110mm未満の場合には、メンテナンスのため、※3は7mm以上確保してください。
- ※2の寸法が110mm以上の場合には、吹き出し気流を遮らない様、※3は十分な距離を確保してください。
- ※4は吹出パネル先端までの距離。
- 左、左後ろ、左下配管の場合は、※2の寸法が85mm未満の場合には、メンテナンスのため、※3は97mm以上確保してください。 ※2の寸法が85mm以上の場合、さらに離してください。
- ※5 メンテナンスのため、壁と接する側は上記寸法を確保してください。

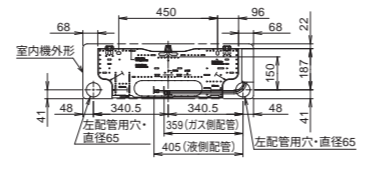

## HM シリーズ 室内機

AU-HM560K2 / AU-HM710K2

### ■外形寸法

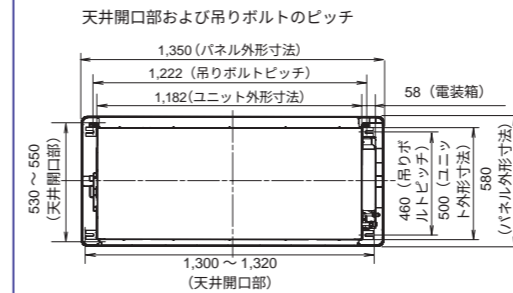

### ■冷媒管およびドレン排水管の位置

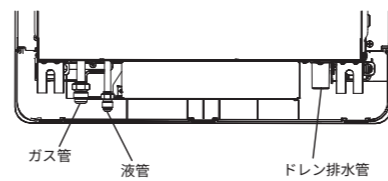

### ■吊下げ構造

- ・建物内の十分な強度を備えた構造部を選んで吊下げを行ってください。
- ・必要な場合は耐震支持材で吊下げボルトの強度を高め、振動を防いでください。
- ・使用する吊下げボルトの寸法はM8~M10としてください。

### 警告

室内機の据付けは、本体の重量の5倍以上の負荷に耐えることができ、音や振動の増幅が発生しない場所に行ってください。据付け場所の強度が不十分な場合、室内機が落下してけがの原因となるおそれがあります。

### ■据付けスペース

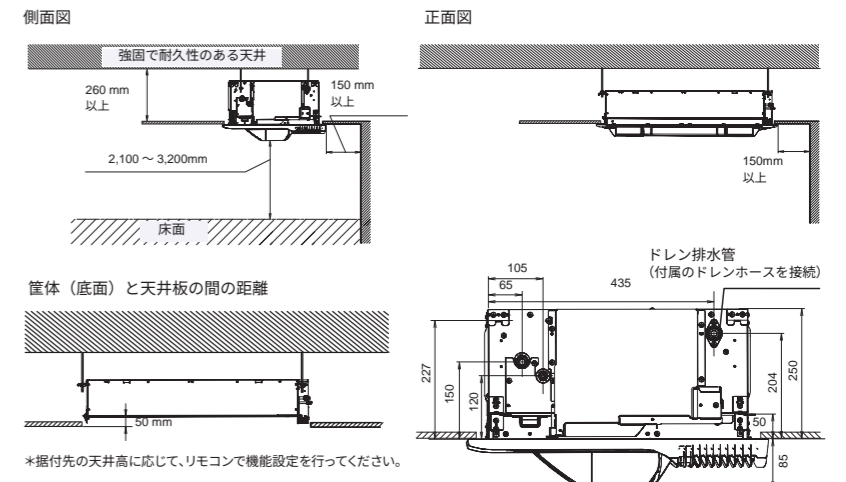

### ■吊下げ準備

- ・図示の方法、またはその他の適切な方法によって吊下げボルトをしっかり締め付けます。
- ・吊下げボルトは1本につき490N以上の重量を吊下げられる場所に取り付けてください。

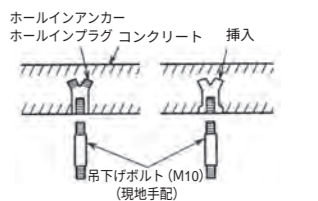

## 室外機 CH シリーズ: AO-CH564R2

HM シリーズ: AO-HM560K2 / AO-HM710K2

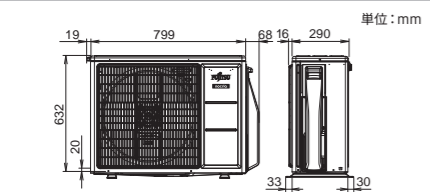

### ■据付スペース

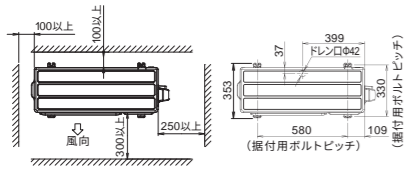

※効率の良い運転のために、正面・左側の2方向をなるべく開放してください。

## 室外機 CH シリーズ: AO-CH404R

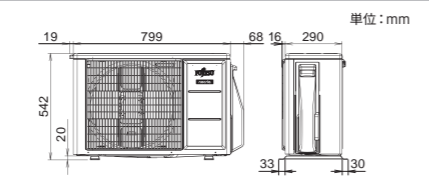

### ■据付スペース

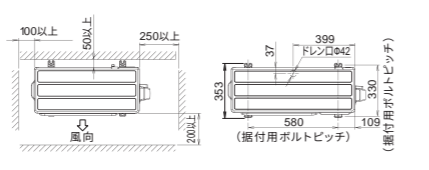

※効率の良い運転のために正面・左側の2方向をなるべく開放してください。

## 室外機 CH シリーズ: AO-CH224R / AO-CH254R / AO-CH284R / AO-CH364R

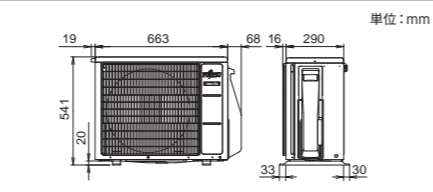

### ■据付スペース

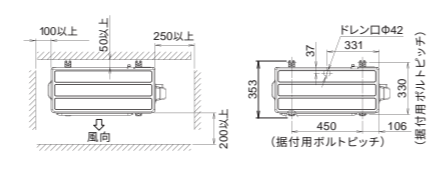

※効率の良い運転のために正面・左側の2方向をなるべく開放してください。

## 室外機 ZN シリーズ: AO-ZN284R2 / AO-ZN404R2 / AO-ZN564R2 / AO-ZN634R2 / AO-ZN714R2

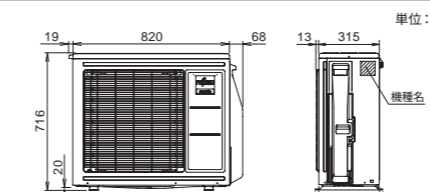

### ■据付スペース

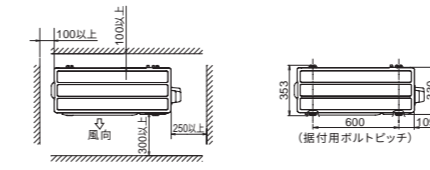

※効率の良い運転のために、正面・背面・右側面・左側面のうち2方向を開放してください。

## 室外機 ZN シリーズ: AO-ZN254R

DN シリーズ: AO-DN284R2 / AO-DN404R2 / AO-DN564R2

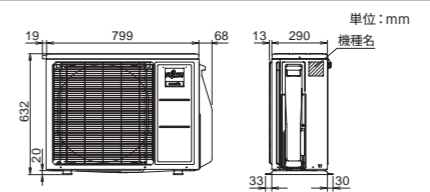

### ■据付スペース

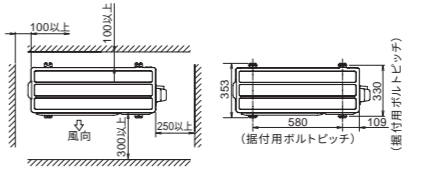

※効率の良い運転のために、正面・背面・右側面・左側面のうち2方向を開放してください。

## 室外機 DN シリーズ: AO-DN224R / AO-DN254R

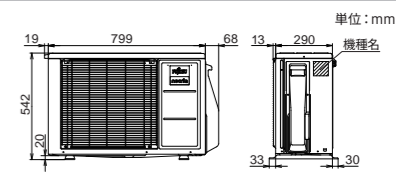

### ■据付スペース

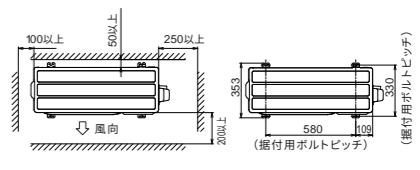

※効率の良い運転のために、正面・左側の2方向をなるべく開放してください。



## 別売品・フィルターセットについて

### 別売品適合表

	風向ガイド (室外機用) [OP-J02A] <sup>※1</sup>	風向ガイド (室外機用) [OP-J02B] <sup>※1</sup>	カートリッジ式 無線LAN アダプター [OP-J03DZ] <sup>*</sup>	かんたん リモコン [OP-J06A] <sup>※2</sup>	リモコン ホルダー (部品扱い) [OP-P01C]
希望小売価格 (税込)	17,600円	18,700円	オープン価格	4,400円	660円
<b>X</b> シリーズ	2.2・2.5kWクラス	2.8～9.0kWクラス	—	●	—
<b>Z</b> シリーズ	2.2・2.5kWクラス	2.8～9.0kWクラス	—	●	—
<b>W</b> シリーズ	2.2～2.8kWクラス	3.6～7.1kWクラス	●	●	—
<b>VH</b> シリーズ	2.2・2.5kWクラス	2.8～7.1kWクラス	●	●	—
<b>RH</b> シリーズ	2.2～4.0kWクラス	5.6kWクラス	●	●	—
<b>CH</b> シリーズ	2.2～4.0kWクラス	5.6kWクラス	●	●	—
<b>ZN</b> シリーズ	—	2.5～7.1kWクラス	—	●	—
<b>DN</b> シリーズ	2.2・2.5kWクラス	2.8～5.6kWクラス	●	●	—
<b>HM</b> シリーズ	—	5.6・7.1kWクラス	—	—	—

\*OP-J03DZは「ノクリアアプリ」を使用します。  
詳しくは、www.fujitsu-general.com/jp/products/aircon/ai-iot/をご確認ください。



詳しくはこちら

### フィルターセット適合表（主な交換用フィルター適合表）

#### 交換用空気清浄フィルター

形名	本体適用形名	希望小売価格(税込)	交換の目安
<b>OP-P08B</b> 空清脱臭フィルター (2枚×1セット)	E40V / E50V2 / E22R / E25R / E28R / E40R / E50R2 / E22S / E25S / E28S / E40S / E50S2 / E40T / E50T2 / J22S / J25S / J28S / J40S / J50S2 / J22T / J25T / J28T / J40T / J50T2 / 22NPE / 25NPE / 28NPE / 40NPE / 50NPE2 / 22PPE / 25PPE / 28PPE / 40PPE / 50PPE2	2,090円	約3年
<b>APS-08L</b> 抗菌空清フィルター (2枚×1セット)	VH224R / VH254R / VH284R / VH364R / VH404R / VH564R2 / VH634R2 / VH714R2 / CH224R / CH254R / CH284R / CH364R / CH404R / CH564R2 / V223N / V253N / V283N / V363N / V403N / V563N2 / V633N2 / V713N2 / C223N / C253N / C283N / C403N / C563N2 / V222M / V252M / V282M / V402M / V562M2 / V632M2 / V712M2 / CH222M / CH252M / CH282M / CH402M / CH562M2 / V221L / V251L / V281L / V401L / V561L2 / V631L2 / V711L2 / CH221L / CH251L / CH281L / CH361L / CH401L / CH561L2 / V22H / V25H / V28H / V40H / V56H2 / V63H2 / V71H2 / CH220K / CH250K / CH360K / CH400K / CH560K2 / V22K / V25K / V28K / V40K / V56K2 / V63K2 / V71K2 / C229H / C259H / C289H / C369H / C409H / C569H2 / V22J / V25J / V28J / V40J / V56J2 / V63J2 / V71J2 / C228H / C258H / C288H / C368H / C408H / C568H2 / C227H / C257H / C287H / C367H / C407H / C567H2 / C226H / C256H / C286H / C366H / C406H / C566H2 / J22E / J25E / J28E / J40E / J56E2 / X28D / X45D2 / X56D2 / X63D2 / X71D2 / J22D / J25D / J28D / J40D / J56D2	3,630円	約3年
<b>APS-03L</b> (枠付き) <sup>*</sup> 抗菌空清フィルター (2枚×1セット)	CH224R / CH254R / CH284R / CH364R / CH404R / CH564R2 / CH223N / CH253N / CH283N / CH363N / CH403N / CH563N2 / CH222M / CH252M / CH282M / CH362M / CH402M / CH562M2 / CH221L / CH251L / CH281L / CH361L / CH401L / CH561L2 / C229H / C259H / C289H / C369H / C409H / C569H2 / C228H / C258H / C288H / CH368H / C408H / C568H2 / C227H / C257H / C287H / C367H / C407H / C567H2 / C226H / C256H / C286H / C366H / C406H / C566H2 / J22E / J25E / J28E / J40E / J56E2 / X28D / X45D2 / X56D2 / X63D2 / X71D2 / X80D2 / J22D / J25D / J28D / J40D / J56D2	3,740円	約3年

※フィルターとフレームのセットです。新規に空気清浄フィルターを取付ける場合にお買い求めください。\*上記本体適用形名は“AS-”を省略しています。

#### 〈フィルターセット適合表に関する注意事項〉

●希望小売価格には、配送費、設置調整費、パイプ・工事費、及び使用済み商品の引き取り費用などは含まれておりません。●エアコン本体にフィルターが取り付けできない機種がございますので、お手持ちの取扱説明書をご確認ください。●エアコンアース棒、据付枠は本体に付属されておりません。●フィルター、アース棒はお近くの販売店、弊社部品受付へご相談の上、お買い求めください。●たえず製品・部品の改良を行っておりますので、一部仕様が変わることがあります。

■交換用空気清浄フィルター、リモコンリモコンホルダーについては、www.fujitsu-general.com/jp/support/をご覧ください。

■室内機内部のクリーニングは、お買い上げの販売店または、富士通ゼネラル修理受付窓口へご相談ください。お客様自身で実施されますと故障の原因となる可能性があります。

## 寒冷地仕様(暖房強化型)室外機設置用部材品・フロラベルについて

### 寒冷地仕様室外機設置用部材

\*雪や風などによる能力低下を抑えるための部材です。



\*2段架台は日晴金属株式会社製  
\*部材についてのお問い合わせは、当社お客様相談窓口まで。  
\*必要な部材は設置環境等により異なります。据付工事の際にご相談ください。

前面防雪フード	側面防雪フード	背面防雪フード
<p>*室外機直付け。側面・背面防雪フードと組み合わせでの設置をおすすめします。</p>	<p>*室外機直付け。前面・背面防雪フードと組み合わせでの設置をおすすめします。</p>	<p>*室外機直付け。前面・側面防雪フードと組み合わせでの設置をおすすめします。</p>
<p>OP-J07AF (DNシリーズ2.2・2.5kWクラス) 希望小売価格(税込) 17,600円</p> <p>OP-J07BF (ZNシリーズ 2.5kWクラス / DNシリーズ 2.8～5.6kWクラス) 希望小売価格(税込) 19,800円</p> <p>OP-J07CF (ZNシリーズ2.8～7.1kWクラス) 希望小売価格(税込) 22,000円</p>	<p>OP-J07AS (DNシリーズ2.2・2.5kWクラス) 希望小売価格(税込) 15,400円</p> <p>OP-J07BS (ZNシリーズ 2.5kWクラス / DNシリーズ2.8～5.6kWクラス) 希望小売価格(税込) 17,600円</p> <p>OP-J07CS (ZNシリーズ2.8～7.1kWクラス) 希望小売価格(税込) 17,600円</p>	<p>OP-J07AR (DNシリーズ2.2・2.5kWクラス) 希望小売価格(税込) 20,900円</p> <p>OP-J07BR (ZNシリーズ 2.5kWクラス / DNシリーズ2.8～5.6kWクラス) 希望小売価格(税込) 23,100円</p> <p>OP-J07CR (ZNシリーズ2.8～7.1kWクラス) 希望小売価格(税込) 23,100円</p>
<p>適用 <b>ZN</b>シリーズ AO-ZN254R / AO-ZN284R2 / AO-ZN404R2 / AO-ZN564R2 / AO-ZN634R2 / AO-ZN714R2</p> <p>機種形名 <b>DN</b>シリーズ AO-DN224R / AO-DN254R / AO-DN284R2 / AO-DN404R2 / AO-DN564R2</p>		

### 寒冷地仕様室外機設置の3つのポイントについて

#### 1.設置場所

雪が室外機内部に吹き込んだり、室外機熱交換器に付着すると、暖房能力が低下したり、凍結して運転できなくなります。

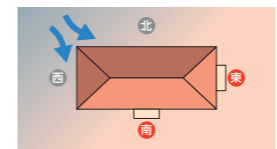

季節風の影響を受けにくい建物の東側・南側に設置してください。

#### 2.除霜水対策

除霜運転で溶かされた霜は、ドレン水となって流れ落ちます。

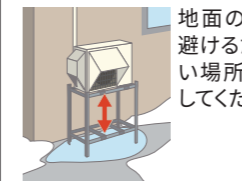

地面に落ちたドレン水が凍結するので、凍結すると問題がある場所や、人が通る場所は避けて設置してください。

#### 3.積雪対策

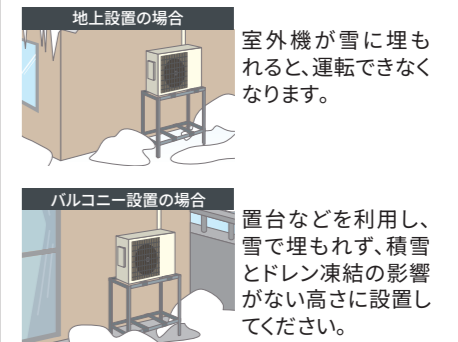

\*環境により室外機設置用部材が必要となる場合がございます。詳しくは、当社ホームページをご覧ください。

架台等部材のご紹介 (日晴金属株式会社製)		下記部材についてのお問い合わせ・お求め 日晴金属株式会社 東京営業所 Tel.03-3412-7539 www.catcher.jp			
<b>2段架台</b> 使用荷重 80kg×2 C-WZJ-L2 希望小売価格(税込) 29,150円 *防雪屋根C-RZJ-L2と組み合わせる時に使用します。	<b>平地架台</b> 使用荷重 80kg *画像はC-NZJ-L2です。 C-NZJ-L2(高さ30cm) 希望小売価格(税込) 12,870円 C-NZJ5-L2(高さ50cm) 希望小売価格(税込) 14,520円	<b>防雪屋根</b> 積雪耐荷重 300kg/m <sup>2</sup> C-RZJ-L2 希望小売価格(税込) 30,360円 *2段架台または平地架台と組み合わせる時に使用します。 *設置環境によっては、防雪屋根の取り付けをおすすめします。	<b>壁面用金具</b> 使用荷重 80kg C-KZG-L 希望小売価格(税込) 12,540円 *背面防雪フードと組み合わせる時はできません。	<b>壁面用防雪屋根</b> 積雪耐荷重 300kg/m <sup>2</sup> C-RKZJ 希望小売価格(税込) 27,830円	
<p>*2段架台、平地架台、防雪屋根、壁面用金具、壁面用防雪屋根は、当社の寒冷地仕様室外機と組み合わせで使用できることを確認しておりますが、品質・性能・耐久性等については、製造メーカー(日晴金属株式会社)にお問い合わせください。室外機設置用部材に起因する損害等については、当社では保証できかねますのでご了承ください。希望小売価格には、配送・設置調整費、パイプ・工事費、使用済み商品の引き取り費等は含まれておりません。 ※本記事内容は2024年4月時点のものです。</p>					

### フロラベルの表示について

#### R32冷媒使用機種

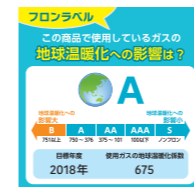

#### 簡易フロラベル



このラベルは、フロン排出抑制法に基づく指定製品に使用されている冷媒フロンの環境影響度として用いられている地球温暖化係数(GWP)について、定められた目標への達成度を表したものです。製品を選択する時のご参考にしてください。家庭用エアコンは、出荷台数で加重平均した環境影響度として用いられている地球温暖化係数(GWP)の値が、目標年度(2018年)において目標値(750)を上回らないことが、製造事業者等に義務付けられています。

使用するフロン類等の種類	GWP値
<b>R32</b>	<b>675</b>

\*本ページに記載の価格は、2024年4月時点のものです。変更される場合がありますので、当社ホームページでご確認ください。

※1.室外機から出る風の吹き出し方向を変える部材です(上下・左右方向兼用)。適用機種以外にはご使用できません。以前の適用機種についてはwww.fujitsu-general.com/jp/products/aircon/wind-direction-guide/をご覧ください。※2.リモコン紛失時などに代用品としてご使用いただけます。(www.fujitsu-general.com/jp/products/aircon/kantan-remote/を

ご確認ください。)2005年以降に販売された当社製ルームエアコン対応。無線[Rf][Bluetooth®]を採用した機種ではご使用できません。一部操作できない機能があります。無線LANアダプター内蔵機種における、スマートフォン操作の接続・無効の設定はできません。●Bluetooth®は、Bluetooth SIG, Inc.の登録商標です。●写真・イラストはすべてイメージです。



