

# 使用說明書

空調機（壁掛式）



型號：

\* 請記下型號名稱。  
(請參閱額定值標籤。)

使用本機之前，請仔細閱讀這些說明，並妥善保存本說明書以備日後參考。

## 目錄

1. 安全注意事項	1
2. 準備工作	2
3. 各部件名稱	2
3.1. 遙控器	2
3.2. 室內機組	4
4. 基本運轉	4
5. 氣流設定	4
5.1. 風速設定	4
5.2. 風向設定	4
6. 定時運轉	4
6.1. 定時開或定時關	5
6.2. 程式定時	5
6.3. 睡眠定時	5
7. 離席節電運轉	5
7.1. 省電運轉	5
8. 其他運轉	5
8.1. 強勁運轉	5
9. 安裝時的設定	5
9.1. 遙控器自訂代碼設定	5
10. 清潔與保養	6
11. 一般資訊	8
12. 故障排除	8

## 1. 安全注意事項

為了防止人身傷害或財物受損，使用本機之前，請仔細閱讀本章節，並遵守以下安全注意事項。

因未能遵守指示而引起的錯誤操作可能導致傷害或損壞，其嚴重性分類如下：



**警告**

此標誌表示有死亡或嚴重傷害的危險。



**注意**

此標誌表示有傷害或財物受損的危險。



此標誌表示禁止行為。



此標誌表示必須執行的行為。

	<b>警告</b>	此符號表示本設備使用可燃冷媒。如果冷媒洩漏並暴露於外部點火源，則有起火的風險。
	<b>注意</b>	此符號表示應仔細閱讀使用說明書。
	<b>注意</b>	此符號表示維修人員應參考安裝說明書使用本設備。
	<b>注意</b>	此符號表示有使用說明書或安裝說明書等可用資訊。



**警告**



- 本機沒有配備用戶可自行維修的零件。請務必聯絡經授權維修技術人員進行修理、安裝及移機。安裝或操作不當會導致漏電、觸電或火災。
- 若發生故障，如聞到燒焦味等，請立即停止空調機運轉，關閉斷路器斷開所有電源或拔下插頭，然後與經授權維修技術人員聯絡。
- 注意切勿損壞電源線。如果電源線發生破損，必須由經授權維修技術人員進行更換，以避免危險。
- 如果冷媒有洩漏之虞，應立即移除或熄滅所有明火，並聯絡經授權維修技術人員。
- 在發生雷雨或閃電的情況下，為了防止觸電，請使用遙控器關閉空調機，且不要觸碰本機或電源插頭。
- 本機應保管在無連續運轉引火源（例如：明火、使用中的天然氣設備或運轉中的電加熱器）的房間。
- 本機應保管在通風良好的區域。
- 請注意冷媒可能並沒有氣味。
- 本機應妥善保管，以防止發生機械損壞。
- 請遵守國家或地方法規，正確處置本產品。
- 室內機組的運輸或移機途中，用安裝板蓋住配管，以做保護。請勿用握住室內機組配管的方式移動本機。（施加到管接頭的壓力可能導致運轉期間易燃氣體洩漏）。

FUJITSU GENERAL LIMITED



PART No. 9333003566-01

## 警告

- ❗ 本機並非設計給身體、感覺或心智功能不足者（包括孩童）、或缺乏經驗及知識者使用，除非有能確保其安全者給予監督或使用本機之相關指導。請監督孩童避免其戲玩本機。
- 請安全棄置包裝材料。塑膠包裝袋應撕破並扔掉，以免孩童玩弄。孩童玩弄塑膠袋可能會發生窒息的危險。
- ⊘ 請勿將機組安裝在充滿礦物油、含有大量濺油或蒸氣的區域，如工廠、廚房等。
- 請勿透過插拔電源插頭或打開/關閉斷路器來啟動或停止本機運轉。
- 請勿在本機附近使用易燃氣體。
- 請勿長時間讓冷風直接吹到身上。
- 請勿將手指或其他物件插入出風口或進氣口。
- 請勿用濕手操作空調機。
- 請勿使用非製造商指定的方式來加速除霜流程或清潔本機。
- 請勿拆解或燃燒。

## 注意

- ❗ 使用時要不定時地進行室內通風。
- 本機必須裝上空氣過濾網後才能使用。
- 請確保電子設備與本機保持至少 1 m 的距離。
- 長期不使用本機時請斷開所有電源。
- 長期使用後，請確保檢查室內機組的安裝狀況，以防本機掉落。
- 如果室內有嬰兒、兒童、老年人或病人，請細心設定風向和溫度。
- 室外機組周圍務必保持整潔，其周圍不得堆放物品。物品堵塞或進入出風口皆可能導致機組故障。
- ⊘ 請勿讓氣流直接吹向壁爐或取暖設備。
- 請勿阻塞或遮蓋入風口格柵和出風口。
- 請勿向散熱片施加重壓。
- 請勿攀爬到機組上或在其上放置、懸掛物件。
- 請勿將其他任何電器或家用品放在機組下方。機組滴水可能會把它們弄濕，而且可能造成財產損壞或故障。
- 請勿將本機組直接置於有水的環境中。
- 請勿用於儲藏食品、動植物、精密儀器設備、藝術品或其他物件等用途，否則可能會導致這些物品變質。
- 請勿讓氣流直接吹向動植物。
- 請勿飲用空調機排出的水。
- 請勿拉扯電源線。
- 保養機組時，請勿接觸本機組內建換熱器的鋁片，以防止受傷。
- 操作或清潔本機時，請勿站在不穩定的梯子上。否則可能翻倒，導致受傷。

本機包含氟化溫室氣體。

## 2. 準備工作

### 警告

- ❗ 注意不要讓嬰幼兒誤吞入電池。

### 注意

- ❗ 若洩漏的電池電解液接觸皮膚、眼睛或口，請立即用大量清水沖洗，並盡快就醫。
- 盡快取出電量已耗盡的電池，並根據當地法律法規進行廢棄。
- ⊘ 請勿試圖對電池充電。
- 請勿使用可充電電池。

### 室內機組附件

請檢查下列附件是否齊備。

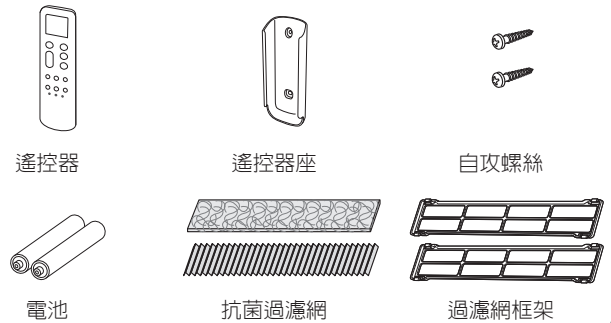

### 安裝遙控器座



## 3. 各部件名稱

### 注意

- ❗ 為了正常傳達遙控器與室內機組之間的信號，信號接收器應遠離：
  - 直射陽光或其他強光
  - 平面電視螢幕在有日光燈（倒相日光燈等）的房間內可能無法接收到信號。在此情況下，請諮詢您購買產品的商店。

### 3.1. 遙控器

### 注意

- ❗ 防止遙控器發生故障或損壞：
  - 請將遙控器放在不會受到直射陽光或過熱的地方。
  - 長時間不使用遙控器時，請取出電池。
- 如果遙控器與室內機組之間有窗簾或牆壁等障礙物，可能無法正確傳達信號。
- ⊘ 請勿強烈撞擊遙控器。
- 請勿使水進入遙控器。

- \* : 顯示每項功能的設定畫面時，必須進行設定。
- | : 只有當空調機運轉時，才可控制按鈕。

### 信號發射器

- 正確地對準室內機的信號接收器。
- 有效操作距離約 7 m。
  - 當信號發射後會顯示 [▲]。
  - 室內機組正常收到信號時，會發出嗶聲。若未聽到嗶聲，再次按下按鈕。

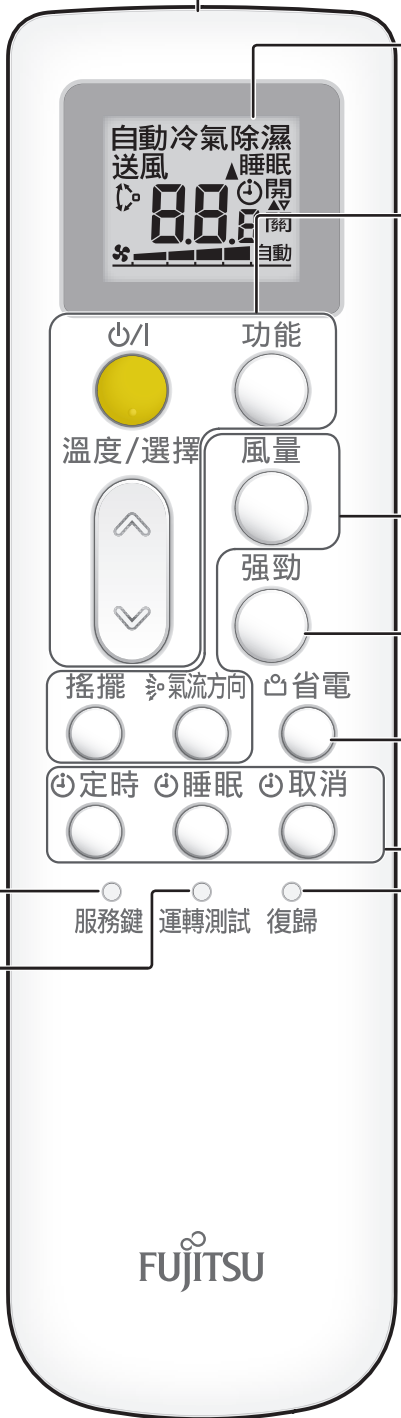

### 遙控器顯示屏

為了方便說明，在本章節中顯示所有適用的指示燈。但在實際操作時，只顯示適用於目前操作的指示燈。

#### 用於基本運轉.....請參閱第 4 頁。

- 開/關 啟動或停止空調機運轉。
- 功能 切換運轉模式。 \*|
- 溫度/選擇 調整設定溫度。 / 調整定時設定的數值。 \*|

#### 用於氣流設定.....請參閱第 4 頁。

- 風量 控制風速。 \*|
- 搖擺 設定自動搖擺運轉。 \*|
- 氣流方向 控制上 / 下風向。 |

#### 用於強勁運轉.....請參閱第 5 頁。

- 強勁 啟用或停用強勁運轉。 \*|

#### 用於離席節電運轉.....請參閱第 5 頁。

- 省電 啟用或停用省電運轉。 \*|

#### 用於定時運轉.....請參閱第 4 頁。

- 定時 啟動定時設定。 \*|
- 睡眠 啟用睡眠定時。 \*
- 取消 停用定時設定。

#### 更換電池 (R03/LR03/AAA x 2)

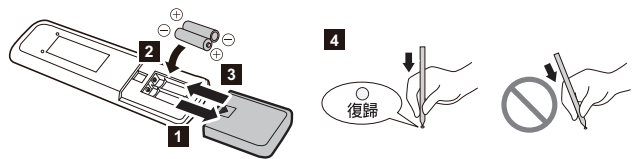

- 1~3.如上圖所示，裝入電池。
- 4.如上圖所示，按[復歸]按鈕。請使用圓珠筆尖或其他細小物件。

- 註：
- 僅使用指定類型的電池。
  - 請勿混用不同種類的電池或新舊電池。
  - 在正常使用條件下，電池的使用壽命約 1 年。
  - 若遙控器的有效操作距離範圍顯著變小，請更換電池。

正常使用期間請勿按此按鈕。  
會啟動運轉測試 (僅限經授權維修技術人員使用)。  
註：如果無意啟動了運轉測試，請按 開/關 退出運轉測試。

正常使用期間請勿按此按鈕。  
如果疑似發生問題，請查看錯誤代碼。  
(請參閱第 9 頁)

## 3.2. 室內機組

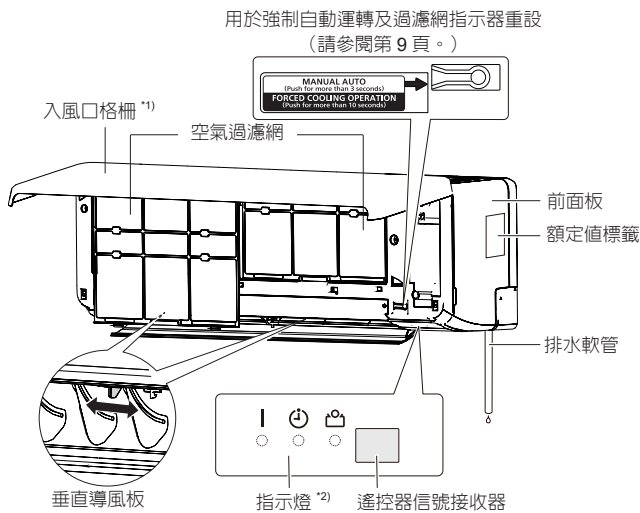

- \*1) 運轉開始之前，請確認入風口格柵已完全關閉，否則可能會影響本機的正常運轉功能或性能。  
\*2) 下列情況時指示燈亮起。

	名稱	顏色	運轉或狀況
	運轉	綠色	正常運轉
🕒	定時	橙色	定時運轉
🏠	省電	綠色	省電運轉

## 4. 基本運轉

### ■ 3 步啟動運轉

- 按 **⏻** 啟動或停止運轉。
- 按 **功能** 選擇運轉模式。

運轉模式按如下順序變化。



- 按 **溫度/選擇** (🌡️) 設定所需的溫度。

溫度以 0.5 °C 為增量進行改變。

溫度設定範圍	
自動 / 冷氣 / 除濕	18.0 - 30.0 °C

註：

- 在冷氣或除濕模式中，將溫度設定為低於目前室溫。
- 在送風模式中，無法使用溫度控制。

## 5. 氣流設定

### 5.1. 風速設定

按 **風量** 控制風速。

風速按如下順序變化。



選擇 **自動** 時，風速隨著運轉狀況進行改變。

若要提升空氣淨化效果，請將風速設定為高。

## 5.2. 風向設定

有關氣流範圍的詳細資料，請參閱「風向範圍」。

### ■ 上/下風向設定

按 **↕** 氣流方向調整上/下風向。

### ■ 左/右風向設定



**注意**



調整左/右風向之前，確保水平導風板已完全停止。

用手調整兩個旋鈕。

### ■ 搖擺運轉設定

按 **搖擺** 啟動或停止搖擺運轉。

註：當室內機組風扇以極低的速度運轉或停止時，搖擺運轉可能會暫時停止。

### ■ 風向範圍

上/下風向

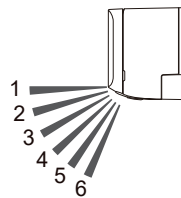

透過 <b>↕</b> 氣流方向切換	1 ⇄ 2 ⇄ 3 ⇄ 4 ⇄ 5 ⇄ 6
透過 <b>搖擺</b> 搖擺運轉	
冷氣、除濕	1 ⇄ 4
送風 *	1 ⇄ 4 或 3 ⇄ 6

\* 搖擺運轉範圍視搖擺運轉之前設定的風向而定。

註：

- 請勿用手調整風向導風板。
- 在自動模式中，運轉初期風向會停留在位置 1 片刻。
- 在冷氣或除濕模式中，建議將風向停留在位置 1-3，以防止凝結水滴落導致財物受損。如果在上述模式中保持在位置 4-6 超過 30 分鐘以上，風向會自動切換至位置 3。

## 6. 定時運轉

註：當室內機組上的 [🕒] 指示燈閃爍時，需要重新設定定時。此閃爍表示由於斷電導致內部時鐘不準確。（請參閱第 8 頁。）

### ■ 定時設定程序

- 按 **🕒** 選擇定時運轉。

每按一次按鈕，定時運轉按照如下順序變化：

🕒 關	定時關	於所需時間停止運轉。
🕒 開	定時開	於所需時間啟動運轉。
🕒 開 關	程式定時	以定時開和定時關為組合進行運轉。

- 若要在該程序期間取消定時設定，請再次按 **🕒** 取消。
- 若要設定睡眠定時，請按 **🌙** 睡眠。（請參閱「6.3. 睡眠定時」。）

- 設定各定時運轉。  
有關詳細資料，請參閱以下各定時設定的說明。

## 6.1. 定時開或定時關

- 在「定時設定程序」的步驟 1 中選擇定時開或定時關。
- 每按一次溫度/選擇 (↖↗)，時間按照如下順序變化：



- 若要使用定時開，請於遙控器顯示屏上的 指示器閃爍時設定時間。
- 若要使用定時關，請於遙控器顯示屏上的 指示器閃爍時設定時間。
- 若要停用定時開/關，請於遙控器顯示屏上顯示 [] 或 [] 時按 取消。指示器將消失。

## 6.2. 程式定時

- 設定定時開和定時關。(請參閱「6.1. 定時開或定時關」)
- 在「定時設定程序」的步驟 1 中選擇程式定時。

首先，設定較早的定時將動作。  
當設定較早的定時經過後，設定較晚的定時將開始倒計時。  
定時運轉的順序如下顯示：

定時	遙控器顯示屏上的指示器
定時關→定時開	
定時開→定時關	

- 註：
- 若在設定了程式定時之後設定睡眠定時，則程式定時會取消。

## 6.3. 睡眠定時

睡眠定時透過逐漸調節空調機運轉，使您睡得更舒適。

☞ 按 睡眠。

每按一次按鈕，時間按照如下順序變化：



- 請於遙控器顯示屏上的 指示器閃爍時設定時間。
- 若要重複定時，當未顯示指示器時，按下該按鈕。

在睡眠定時運轉期間，設定溫度會依據下圖變化。

冷氣或除濕模式中

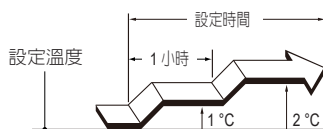

設定時間到達後，空調機運轉將關閉。

## 7. 離席節電運轉

### 7.1. 省電運轉

將設定溫度變更為中等設定，使得比其他運轉模式更加省電。

☞ 按 省電 啟用 / 停用省電運轉。

室內機組上的 [] 指示燈將亮起。

運轉模式	室溫
冷氣	比設定溫度略高幾度

註：

- 在冷氣模式中，省電運轉的最大輸出約是正常運轉時的 70%。
- 在自動模式的溫度監控期間，無法執行省電運轉。

## 8. 其他運轉

### 8.1. 強勁運轉

在強勁運轉中，空調機將以最大功率和最強氣流運轉，使房間快速降溫。

☞ 按 強勁 啟用 / 停用強勁運轉。

啟用時，室內機組將發出 2 聲短嗶聲。  
停用時，室內機組將發出 1 聲短嗶聲。

在以下情況下，強勁運轉將自動關閉：

- 強勁運轉已運轉了一段時間，以及在冷氣或除濕模式中室溫達到設定溫度。
- 強勁運轉啟動 20 分鐘後。

註：

- 風向和風速會自動控制。
- 無法同時執行強勁運轉和省電運轉。

## 9. 安裝時的設定

### 9.1. 遙控器自訂代碼設定

透過設定室內機組與遙控器的自訂代碼，可以指定遙控器控制的空調機。

想要分別控制房間內的 2 台或多台空調機時，請設定自訂代碼（有 4 個選擇可用）。

註：如果室內機組與遙控器的自訂代碼不同，則室內機組無法收到遙控器發出的信號。

如何設定遙控器自訂代碼

- 按 直到遙控器上的指示器熄滅。
- 按住 **功能** 5 秒鐘以上。  
將顯示目前的自訂代碼（初始設定為 A）。
- 按溫度/選擇 (↖↗) 在 A (A) ↔ B (b) ↔ C (c/E) ↔ D (d) 之間變更自訂代碼。  
\* 將顯示屏上的自訂代碼與空調機自訂代碼對應起來。

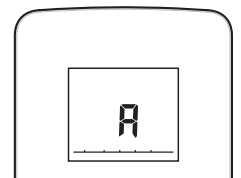



#### 4. 再次按 功能。

自訂代碼即會設定。  
顯示屏會返回最初的顯示。

- 若要變更空調機自訂代碼，請聯絡經授權維修技術人員（初始設定為 A）。
- 如果您在自訂代碼顯示之後 30 秒內沒有按下任何按鈕，顯示屏會返回最初的顯示。在這種情況下，請從步驟 2 重新設定。
- 因遙控器而異，當更換電池時，自訂代碼可能恢復為 A。在這種情況下，請根據需要重設自訂代碼。如果不知道空調機自訂代碼，請嘗試每一個代碼，直至找出能夠使空調機運轉的代碼。

## 10. 清潔與保養

### ⚠ 注意

- ❗ 清潔本機之前，必須關閉機組，並斷開所有電源。
- 運轉開始時，請確認入風口格柵完全關閉，否則可能會影響空調機的正常運轉功能或性能。
- 如需在高處進行過濾網清潔作業，請聯絡經授權維修技術人員。
- ⊘ 保養機組時，請勿接觸室內機組內建換熱器的鋁片，以防止受傷。
- 請勿使室內機組接觸液體殺蟲劑或頭髮定型劑。
- 保養機組時，請勿站在打滑、不平坦或不穩定的表面上。

#### 抗菌過濾網

(蘋果茶素抗菌過濾網、負離子除臭過濾網)

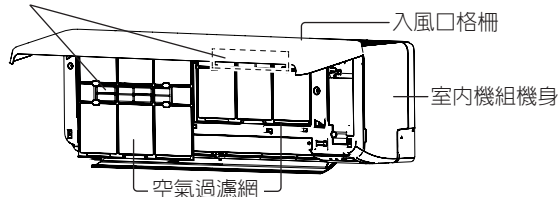

清潔頻率如下表所示。

作業事項	頻率
清潔室內機組機身	目測有髒污時
清潔空氣過濾網	每 2 週
清潔負離子除臭過濾網	每 3 個月
更換蘋果茶素抗菌過濾網 (型號名稱：UTR-FA16)	
更換負離子除臭過濾網 (型號名稱：UTR-FA16-2)	每 3 年

\* 抗菌過濾網為另售品。當您要更換時，請聯絡購買產品的商店。

### 清潔室內機組機身

註：

- 請勿使用溫度超過 40°C 的熱水。
- 請勿使用研磨清潔劑、揮發性溶劑，如苯及稀釋劑等。

1. 用沾濕溫水的軟布輕輕擦拭室內機組機身。
2. 用乾的軟布擦乾室內機組機身。

### 清潔空氣過濾網

1. 打開入風口格柵。

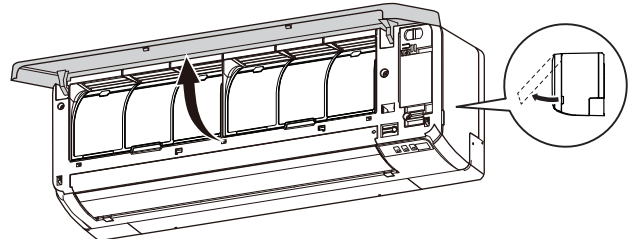

2. 拆下空氣過濾網。

向上提起空氣過濾網把柄，分開下方的兩個定位塊，將其拉出。  
空氣過濾網把柄

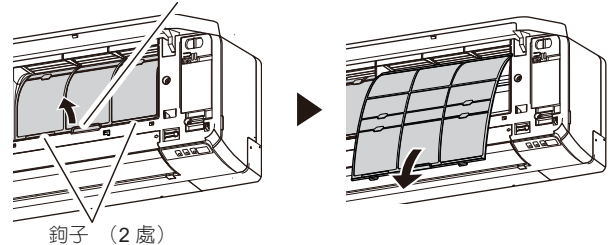

3. 使用下列任意方式清除灰塵。

- 用真空吸塵機清潔。
- 用中性洗滌劑和溫水清洗。清洗後，將空氣過濾網放在陰涼處充分晾乾。

4. 裝回空氣過濾網。

使空氣過濾網的兩側與面板對齊，將過濾網完全推入。確保下方的兩個定位塊正確回到室內機組的孔中。

5. 關閉入風口格柵。

按壓入風口格柵的 4 處，以完全關閉。

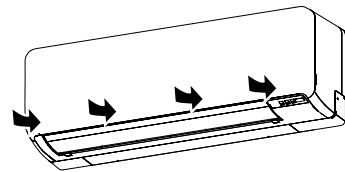

註：如果任由髒污積聚在空氣過濾網上，會引起風量減弱、運轉效能降低以及噪音變大。

## 清潔負離子除臭過濾網及更換蘋果茶素抗菌過濾網

1. 拆下空氣過濾網。請參閱「清潔空氣過濾網」的步驟 1～2。
2. 從抗菌過濾網框架取出抗菌過濾網。

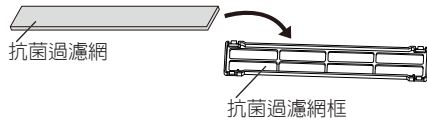

3. 用高壓熱水淹沒負離子除臭過濾網（淺藍色），直到過濾網表面浸入水中。
4. 用稀釋後的中性洗滌劑清洗負離子除臭過濾網。切勿扭絞或刮擦，否則可能會降低除臭效果。
5. 用水流沖洗負離子除臭過濾網。
6. 將負離子除臭過濾網放在陰涼處晾乾。
7. 從抗菌過濾網框架取出蘋果茶素抗菌過濾網（淺綠色）。
8. 將新的或清洗後的抗菌過濾網裝入抗菌過濾網框。

註：蘋果茶素抗菌過濾網的包裝打開後應儘快使用。包裝打開後，其中過濾網的空氣淨化效果會下降。

9. 將抗菌過濾網框架安裝到空氣過濾網上。將抗菌過濾網框架背面的 4 個鉤子插入空氣過濾網兩端的卡榫。  
\* 注意不要使抗菌過濾網凸出於框外。

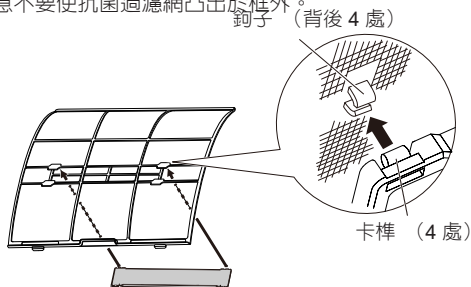

註：注意不要使抗菌過濾網凸出於框外。

10. 裝回空氣過濾網，關閉入風口格柵。請參閱「清潔空氣過濾網」的步驟 4～5。

## 更換負離子除臭過濾網

1. 拆下空氣過濾網。請參閱「清潔空氣過濾網」的步驟 1～2。
2. 從抗菌過濾網框架取出負離子除臭過濾網（淺藍色）。
3. 安裝新的負離子除臭過濾網。

## 拆卸 / 安裝入風口格柵

### ■ 拆卸入風口格柵

1. 打開入風口格柵。
2. 將左右兩側固定軸略微向外按壓，同時拉出入風口格柵。

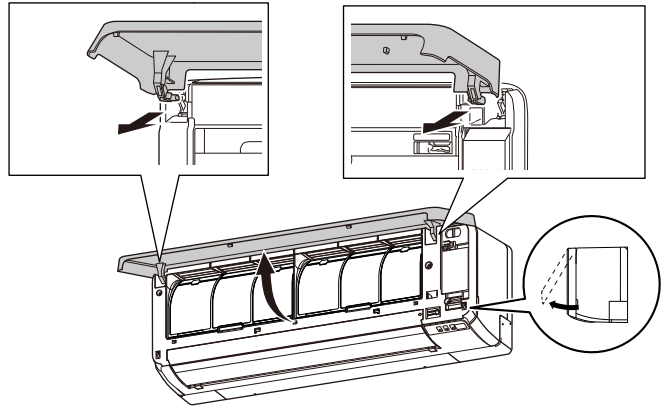

### ■ 安裝入風口格柵

1. 水平握住入風口格柵，將左、右固定軸放入前面板頂部的枕塊。插入固定軸直到卡入定位。
2. 關閉入風口格柵。
3. 按壓入風口格柵的 4 處，以完全關閉。

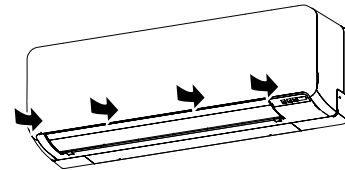

## 長時間不使用機組後

如果要將室內機組關閉 1 個月以上，進行正常運轉前，請首先以送風模式運轉大約半天，使內部各部件充分乾燥。

## 其他檢查

長期使用後，室內機組裡面會積聚灰塵，可能會降低性能，即使您妥善維護機組也依然如此。

我們還建議您定期檢查本機。

如需更多資訊，請聯絡經授權維修技術人員。

## 過濾網指示器重設（特殊設定）

如果在安裝期間正確設定，就可以使用此功能。若要使用此功能，請聯絡經授權維修技術人員。

☞ 指示燈顯示以下狀態時，請清潔空氣過濾網：

指示燈	閃爍樣式
	每隔 21 秒，閃爍 3 次

清潔後，按住室內機組上的 按鈕 2 秒鐘或以下，使過濾網指示器重設。

## 11. 一般資訊

### ■ 自動重新啟動功能

當空調機由於斷電等電源故障而停止運轉時，電源恢復後，空調機將自動按此前的模式重新啟動。

如果設定了定時之後發生電源斷電，定時的倒計時會被重置。

電源恢復後，室內機組上的 [⏰] 指示燈閃爍，提示您定時發生故障。在這種情況下，請重設時鐘與定時設定。

### ■ 其他電器設備導致的故障

同時使用其他電器設備如電動刮鬍刀或在附近使用無線電信號發射器時，可能會導致空調機故障。

在這種情況下，請先關閉斷路器，隨後再打開，然後用遙控器恢復運轉。

### ■ 室內機組溫度和濕度範圍

溫度和濕度的容許範圍如下：

室內溫度	冷氣 / 除濕	[°C]	18 至 32
室內濕度		[%]	80 或以下 *1)

- \*1) 如果長時間連續使用空調機，水可能在機組表面冷凝，並滴水。
- 如果機組在超出允許溫度範圍的條件下運轉，空調機可能因自動保護電路啟動而停機。
  - 視運轉條件而定，換熱器可能會結冰，導致漏水或其他（冷氣或除濕模式）故障。

### ■ 其他資訊

- 除了普通住宅的冷氣 / 除濕或送風用途外，請勿使用本空調機。
- 對於室外機組溫度與濕度的容許範圍，請參考室外機組安裝說明書。

## 12. 故障排除



### 警告



在以下情況下，請立即停止空調機運轉，關閉斷路器斷開所有電源或拔下插頭，然後與經銷商或授權的維修人員聯絡。

只要機組連接到電源，即使將機組電源關閉，也不能完全切斷電源。

- 聞到燒焦味或冒煙
- 機組漏水

### 完全無法運轉。

- 是否停電？  
在此情況下，復電後機組會自動重新啟動。（請參閱第 8 頁。）
- 是否已關閉斷路器？  
⇒ 打開斷路器。
- 是否保險絲被燒斷或斷路器已斷開？  
⇒ 更換保險絲或復位斷路器。
- 是否設定了定時運轉？  
⇒ 若要檢查或停用定時設定，請參閱第 4 頁。

### 冷氣性能不佳。

- 機組是否在超出允許溫度範圍的條件下運轉？  
在這種情況下，空調機可能因自動保護電路啟動而停機。
- 空氣過濾網是否變髒？  
⇒ 清潔空氣過濾網。（請參閱第 6 頁。）
- 室內機組的入風口格柵或出風口是否堵塞？  
⇒ 清除障礙物。
- 室溫設定是否正確？  
⇒ 若要變更溫度設定，請參閱第 4 頁。
- 門窗是否開著？  
⇒ 關閉門窗。
- 是否將風速設定為靜音？  
⇒ 若要變更風速，請參閱第 4 頁。
- <冷氣模式> 房間是否受到烈日直射？  
⇒ 拉上窗簾。
- <冷氣模式> 房間內是否有其他加熱設備或電腦？或有許多人？  
⇒ 關閉加熱設備或電腦，或調低溫度。（請參閱第 4 頁。）

### 風量較弱或停止。

- 是否將風速設定為靜音？  
⇒ 若要變更風速，請參閱第 4 頁。
- <除濕模式> 室內機組以低速風速運轉以調整房間濕度，並可能不定時停止。
- <自動模式> 監控運轉期間，風扇以極低速旋轉。

### 聽見噪音。

- 機組是否正在運轉或剛剛停機後？  
在這種情況下，可能會聽到冷媒流動的聲音。開始運轉後的 2 至 3 分鐘內，噪音可能特別明顯。
- 運轉中是否聽到輕微吱吱聲？  
這是由於溫度變化引起前面板發生輕微熱脹冷縮的聲音。

### 機組發出異味。

- 空調機可能會吸入房間內的織物、家具或香菸等氣味。這些氣味會在運轉過程中散發出來。

### 冒煙或冒出蒸汽。

- <冷氣或除濕模式> 由於排出的空氣突然冷卻形成冷凝而發出淡淡的煙霧。

### 機組運轉與遙控器設定不一致。

- 遙控器的電池電量是否已耗盡？  
⇒ 更換電池。

### 重新啟動後，無法立即運轉。

- 電源是否瞬間開啓？  
在這種情況下，壓縮機可能在約 3 分鐘後才運轉以防保險絲燒斷。





在以下情況下，請立即停止運轉，並關閉斷路器，然後與經授權維修技術人員聯絡。

- 進行上述檢查或診斷後故障仍然存在。
- [🔊] 快速閃爍時，室外機組的 [||] 及 [⏰] 閃爍。

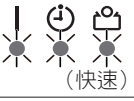

## ■ 指示燈狀態

燈號樣式：○熄滅、●亮起、◐閃爍、—任何狀態

狀態	原因及排除	參考頁
	過濾網指示器 ⇒ 清潔空氣過濾網後重設過濾網符號。	7
	錯誤代碼顯示 ⇒ 聯絡經授權維修技術人員。	-
	定時設定因自動重新啓動錯誤 ⇒ 重設時鐘與定時設定。	8
	運轉測試操作 (僅限經授權人員) ⇒ 按  /I 退出運轉測試。	3

## ■ 強制自動運轉及過濾網指示器重設

您可用室內機組上的  操作空調機。

狀態	按住時間	模式或運轉
運轉中	3 秒鐘以上	停止
停止中	2 秒鐘或以下	過濾器指示燈重設
	3 至 10 秒	自動
	10 秒鐘以上 (僅限維護中。*)	強制制冷

\*：若要停止強制制冷，按此按鈕或遙控器上的 /I。

## ■ 維修檢查

如果 [I] 和 [⏻] 閃爍，同時室內機組上的 [◐] 快速閃爍，請查看錯誤代碼。錯誤代碼為 2 位數字或字元。

1. 按  [服務鍵]









遙控器將進入維修檢查模式並顯示「」。

2. 按 溫度/選擇 ( ) 切換顯示錯誤代碼。

錯誤代碼每改變一次，室內機組會發出 1 聲短嗶聲。

當顯示相應的錯誤代碼時，室內機組會發出多聲嗶聲，並且室內機組上的所有指示燈都會閃爍。



錯誤代碼所用的字元					
	A		C		F
	J		P		U

若要結束維修檢查模式，請按 /I。

遙控器將返回最初的顯示。

當洽詢經授權維修技術人員時，請告知錯誤代碼。

如果室內機組在出現「00」時發出多聲嗶聲，則表示未檢測到錯誤。





台灣富士通將軍國際股份有限公司

台中市北屯區崇德路二段416號4樓之1

電話：04-22461191

免費電話：0800-245888

網址：www.fujitsu-general.com/tw/

RoHS限用物質含量請參考官方網址

購買年月日	年 月 日
經銷商店名	
	TEL

致顧客……請記入購買年月日、經銷商店名，以方便聯絡。

