

# FUJITSU

室內空調機 (家庭用)

# nocria®

## 使用說明書

另外附有保證書、安裝說明書

如果在購買的機型上劃○標記、  
在洽詢時將會更方便

室內機組

室外機組

- **ASCG022KZTA** AOCG022KZTA
- **ASCG028KZTA** AOCG028KZTA
- **ASCG036KZTA** AOCG036KZTA
- **ASCG040KZTA** AOCG040KZTA
- **ASCG050KZTA** AOCG050KZTA
- **ASCG063KZTA** AOCG063KZTA

使用本機前，請仔細閱讀使用說明書，並妥善保存以供日後參考。



### 舒適生活的要領

常見問題

→ P.2

增進舒適生活的功能 → P.4

## FUJITSU GENERAL LIMITED



PART.No 9322864123

認識  
nocria

# 常見問題

應該在什麼時候  
維修保養  
空調機

P.42

應該在什麼時候  
使用

送風運轉

●關於送風運轉

P.18

冷氣運轉時室內  
濕度不下降

●關於節能風扇

P.35

導風板

任意地擺動

●關於風向

P.21

指示燈閃爍

P.10

# 目錄

## 使用前

• 安全注意事項	6
• 希望熟知的事項	7
• 怎樣巧妙地使用空調機	7
• 運轉前的準備	8
• 各個部位的名稱和運作 <b>室內機組 · 室外機組</b>	10
• 各個部位的名稱和運作 <b>遙控器</b>	12
• 使用遙控器設定 <b>遙控器目錄</b>	14

## 基本使用方法

• 運轉 <b>冷氣 · 暖氣 · 除濕 · 自動 · 送風 · 設定溫度</b>	16
• 改變風的強度 <b>風量</b>	19
• 用搖擺方向改變風向 <b>風向 · 搖擺方向</b>	20
• 睡眠時 · 起床時使用定時 <b>睡眠定時 · 起床定時</b>	22
• 每日在指定的時間運轉、停止 <b>每日多重定時</b>	24

## 舒適地使用

• 迅速開始冷氣 · 暖氣 <b>強勁運轉</b>	26
• 暖氣時快速地吹出暖風 <b>快速溫暖功能</b>	27
• 使房間自動地舒適 <b>舒適自動氣流</b>	28

## 使用方便

• 烘乾衣物 <b>烘乾運轉</b>	29
• 讓空調機自動運轉 <b>自動 nocria</b>	30

## 巧妙地使用

• 不在時減弱、停止運轉 <b>智慧眼</b>	32
• 對您有幫助的功能 <b>省電 · 節能風扇 · 外機靜音</b>	34
• 自動地清理空氣過濾網 <b>清理過濾網</b>	36
• 空調機內部的抗黴菌對策 <b>加熱除菌 · 機內乾燥</b>	38
• 其他功能	40

## 維護保養

• <b>室內機組</b>	42
• <b>季節前後 檢查維修</b>	47

## 此時應怎樣做

• 不能使用遙控器時 <b>應急運轉</b>	48
• 設定安裝位置	49
• 安裝 · 移機的注意事項	50
• 運轉指示燈、定時指示燈閃爍時	51
• 覺得是故障嗎？	52
• 請求修理時	59

### 怎樣保持空調機內部清潔？

- 加熱除菌
- 機內乾燥

P.38

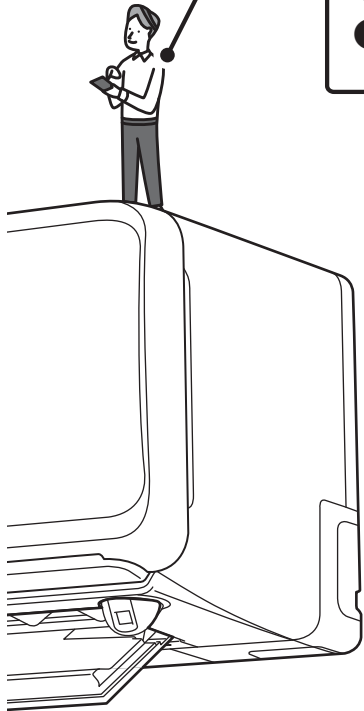

### 什麼時候更換遙控器的電池？

P.8



讓生活  
更舒適的  
nocria

# 多功能的nocria

希望快速涼爽  
希望快速溫暖

**強勁運轉**

**P.26**

睡眠時和起床時  
都感到舒適

**睡眠定時  
起床定時**

**P.22**

結合生活習慣

**每日多重定時**

**P.24**

室內無人時空調機停止運轉

**智慧眼**

**P.32**

# 讓你自在過每一天

與其他家電同時使用時  
能夠防止跳電

**省電**

**P.34**

風向和風量控制  
交給nocria

**舒適  
自動氣流 P.28**

nocria自動地設定  
最佳功能

**自動nocria**

**P.30**

梅雨季節等烘乾洗滌衣物的

**烘乾運轉**

**P.29**

使用前

基本使用方法

舒適地使用

使用方便

巧妙地使用

維護保養

此時應怎樣做

敬請務必遵守

# 安全注意事項

為了防止人身傷害或財物受損，使用本機之前，請仔細閱讀本章節，並遵守以下安全注意事項。

## 警告



- 應在地面面積大於 2.06m<sup>2</sup> 的室內安裝、操作及存放本機。
- 本機沒有用戶可自行維修的部分。請務必聯絡授權維修人員進行修理、安裝及移機。  
安裝或操作不當會導致漏電、觸電或火災。
- 若發生故障，如聞到燒焦味等，請立即停止空調機運轉，關閉斷路器斷開所有電源或拔下插頭，然後與授權維修人員聯絡。
- 注意切勿損壞電源線。  
若電源線損壞，必須由經授權的維修技術人員進行更換。
- 若冷媒洩漏，請務必遠離火源或任何易燃物，並與經授權的維修技術人員聯絡。
- 在發生雷雨或閃電的情況下，為了防止觸電，請使用遙控器關閉空調機，且不要觸碰本機或電源插頭。



- 本機應保管在無連續運轉引火源（例如：明火、使用中的天然氣設備或運轉中的電加熱器）的房間。
- 本機應保管在通風良好的區域。
- 請注意冷媒可能沒有氣味。
- 本機應妥善保管，以防止發生機械損壞。
- 請遵守國家或地方法規，正確處置本產品。
- 室內機組的運輸或移機途中，用安裝板蓋住配管，以做保護。請勿用握住室內機組配管的方式移動本機。（施加到管接頭的壓力可能導致運轉期間易燃氣體洩漏）。
- 本機並非設計給身體、感覺或心智功能不足者（包括孩童）、或缺乏經驗及知識者使用，除非有能確保其安全者給予監督或使用本機之相關指導。
- 請監督孩童避免其戲玩本機。

## 警告



- 請勿將機組安裝在充滿礦物油、含有大量濺油或蒸氣的區域，如工廠、廚房等。
- 請勿透過插拔電源插頭或打開 / 關閉斷路器來啟動或停止空調機運轉。
- 請勿在機組附近使用易燃氣體。
- 請勿長時間讓冷風直接吹到身上。



- 請勿將手指或其他物件插入出風口、開放式面板或入風口格柵。
- 請勿用濕手操作空調機。
- 請勿使用非製造商指定的方式來加速除霜流程或清潔本機。
- 請勿拆解或燃燒。

⚠ 注意



- 使用時要不定時地進行室內通風。
- 必須裝上空氣過濾網後才能使用。
- 請確保電子設備與室內機組或室外機組保持至少 1 m 的距離。
- 長期不使用室內機組時請拔下電源線。
- 長期使用後，請檢查安裝支架是否老化，以防機組掉落。
- 如果室內有嬰兒、兒童、老年人或病人，請細心設定風向和溫度。



- 請勿讓氣流直接吹向壁爐或取暖設備。
- 請勿阻塞或遮蓋入風口格柵和出風口。
- 請勿向散熱片施加重壓。
- 請勿攀爬到機組上或在其上放置、懸掛物件。
- 請勿在機組上放置花瓶或盛水容器。
- 請勿將其他任何電器或家用品放在室內機組或室外機組下方。  
機組滴水可能會把它們弄濕，而且可能造成財產損壞或故障。
- 請勿將本機組直接置於有水的環境中。
- 請勿用於儲藏食品、動植物、精密儀器設備、藝術品或其他物件等用途，否則可能會導致這些物品變質。
- 請勿讓氣流直接吹向動植物。
- 請勿飲用空調機排出的水。
- 安裝或保養機組時，請勿接觸室內或室外機組內建換熱器的鋁片，以防止受傷。

## 希望熟知的事項

為了防止事故和故障請務必詳細閱讀。

### 使用中的注意事項

- 請在裝入了集塵盒、空氣過濾網之後開始運轉。  
不裝入就開始運轉，將會導致機械骯髒或發生故障。
- 請不要堵塞進風口、出風口。  
如果有障礙物將會使性能下降，導致不能進行正常運轉或發生故障。
- 請不要在空調機附近放置電暖器  
受熱影響有可能會使室內機組變形。
- 請不要使用具有揮發性、可燃性的物品。  
如果用酒精、汽油、稀釋劑、拋光粉擦拭；在室內機附近使用液體殺蟲劑、髮膠，將會導致破損或發生故障。
- 保持室外機周圍清潔，不要放置物品等。  
如果落葉、小動物、昆蟲等進入空調機內部觸及電器零件，將會導致發生故障。

## 怎樣巧妙地使用空調機

- 為了不使冷氣或暖氣外漏，請不要將門窗打開。(必要時除外)
- 為了減少熱源，在冷房運轉時請將窗簾關上，避免陽光直射。
- 保持室內適當溫度  
過冷或過熱都對健康有害。  
此外，還將浪費電力。

# 運轉前的準備

## 準備遙控器(更換電池的方法)

### 1 開啟背面的電池蓋

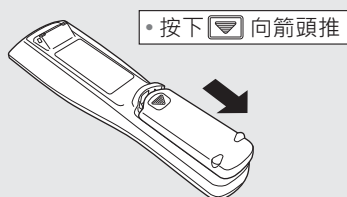

### 2 裝入3號鹼性乾電池( 2顆 )

- ⊕ ⊖ 正確安裝。
- 從 ⊖ 端裝入。

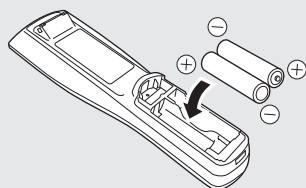

### 3 按下復歸按鈕

- 在更換了電池之後 或不能正常運作時，請務必按下復歸按鈕。

- 用原子筆直立輕壓。
- 不要傾斜或用蠻力按下。

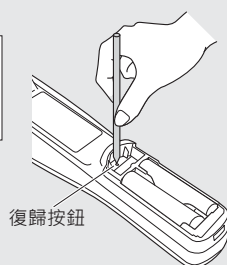

在遙控器顯示部將顯示設定時間的畫面。

### 4 關閉背面的電池蓋

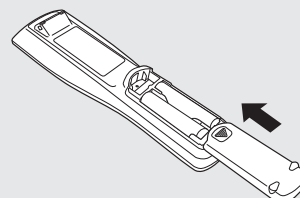

### 5 用 [方向鍵] 和 [確定] 設定時間



[上] ...向前設定時間時

[下] ...向後設定時間時

- 按下 [左] [右] 時，可以移動到設定項目。

- 時間設定中，畫面會顯示停止運轉。



- 希望變更時間時，即使不按下復歸按鈕也能設定時間。(→P.41)



## 設定安裝位置

本產品有智能感應器偵測室內和人員狀態的功能。為了使功能正常運作，必須先設定室內機的安裝位置。

※ 有可能在安裝空調機時已有此設定。如果已經設定完成，則不需要再設定一次。

「設定安裝位置」→**P.49**

### 注意

▶ 在安裝及搬運時，務必進行此項設定。如果沒有設定或設定錯誤，有可能無法正常運轉。

# 各個部位的名稱和運作

為了正確地使用、請確認各個部位的名稱和位置。

## 室內機組

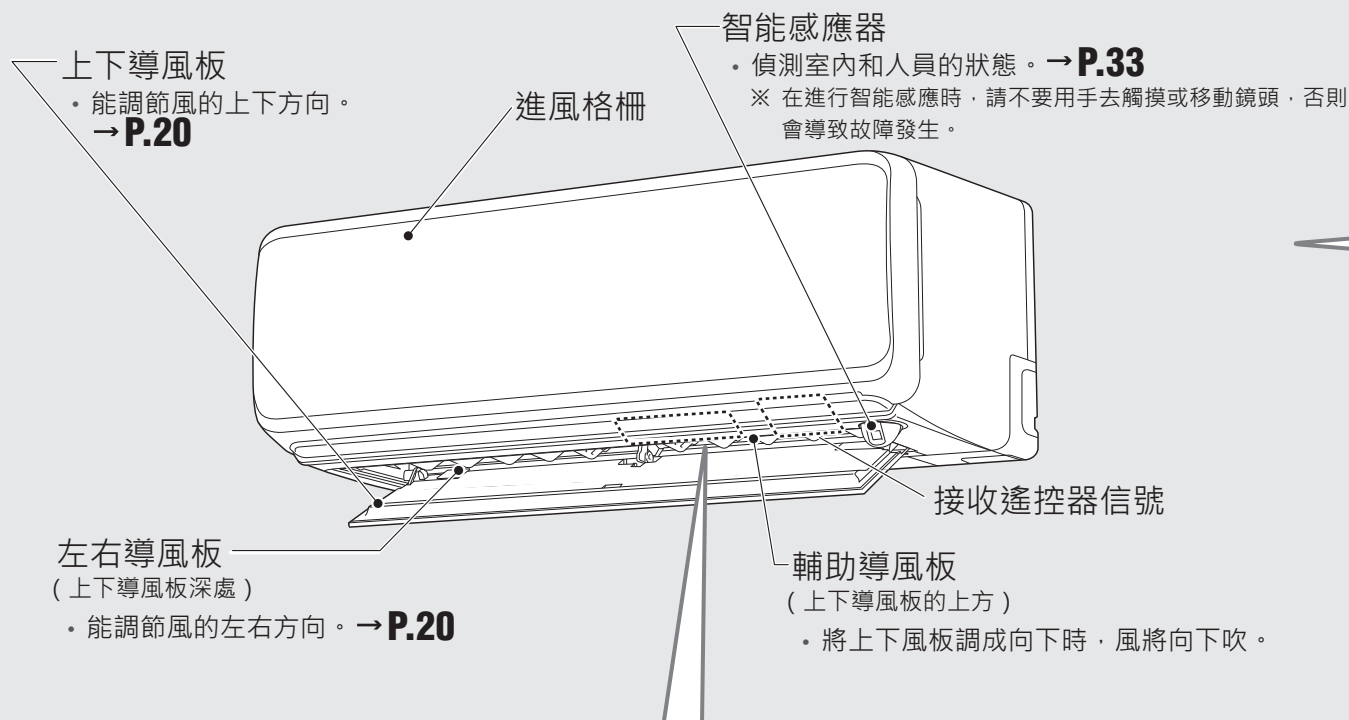

## 本體顯示部

- ① ○運轉     
 ② ○定時器     
 ③ ○強勁     
 ④ ○通知

指示燈的種類	指示燈的狀態	室內機組的狀態	參考頁數
①運轉指示燈(綠)	亮燈	▶運轉中	<b>16</b>
	緩慢閃爍	▶自動除霜運轉中	<b>18</b>
②定時器指示燈(橙)	亮燈	▶定時器運作中	<b>22,24</b>
③強勁指示燈(綠)	亮燈	▶強勁運轉中	<b>26</b>
④通知指示燈(黃)	緩慢閃爍	▶正在清掃集塵盒	<b>42</b>
	緩慢閃爍	▶空氣過濾網或集塵盒脫落	<b>44,45</b>

拆下進風格柵的狀態

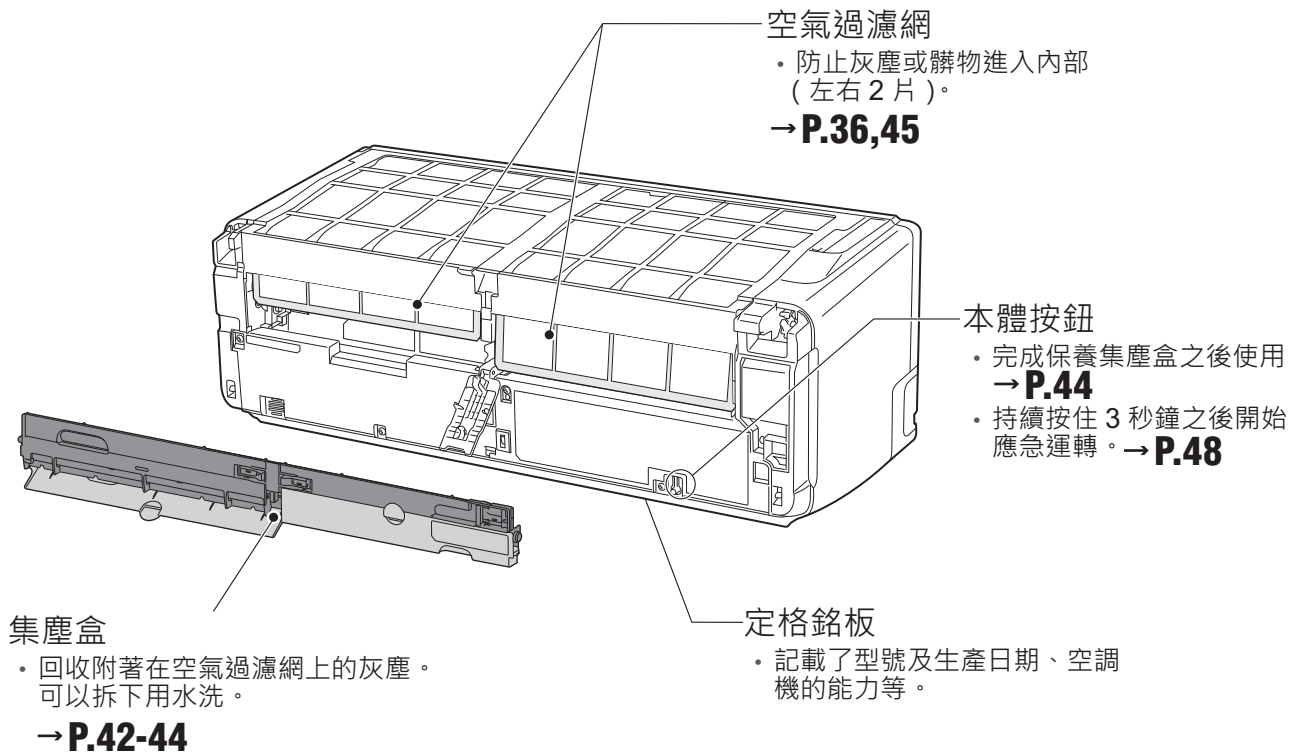

室外機組

※隨型號不同形狀大小也不同。

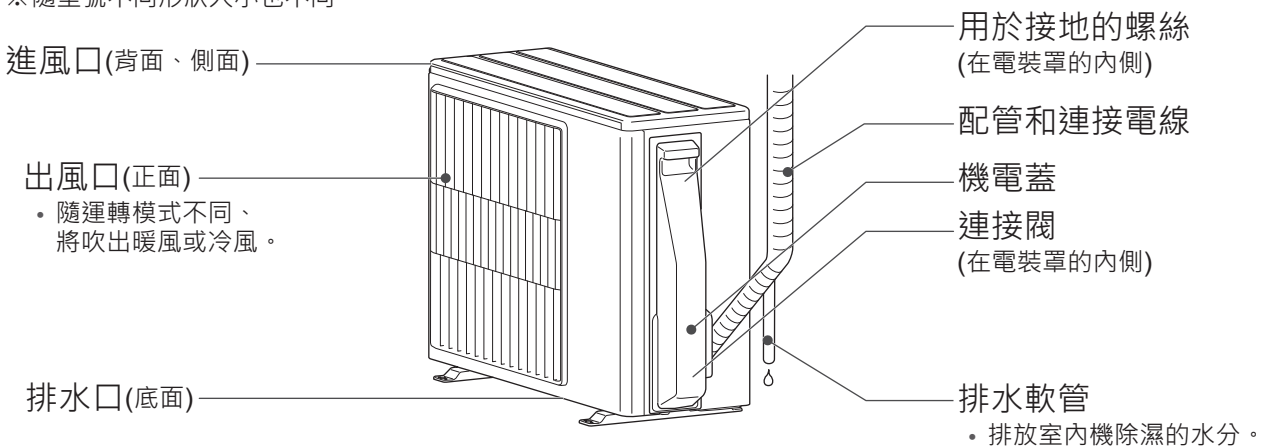

注意

- ▶ 請不要觸摸入風口的熱交換器(鋁片)。
- ▶ 請不要踩踏室外機或在室外機上放置物品，否則會造成破損。

附件

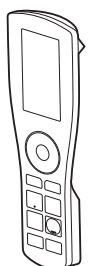

遙控器 (1 個)  
 → **P.12**

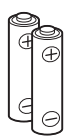

3 號鹼性乾電池 (2 顆)  
 → **P.8**



遙控器座 (1 個)  
 → **P.12**



安裝遙控器座的螺絲 (2 只)  
 → **P.12**

## 各個部位的名稱和運作

由遙控器進行運轉操作。請確認各個部位的名稱和運作。

### ■ 正面

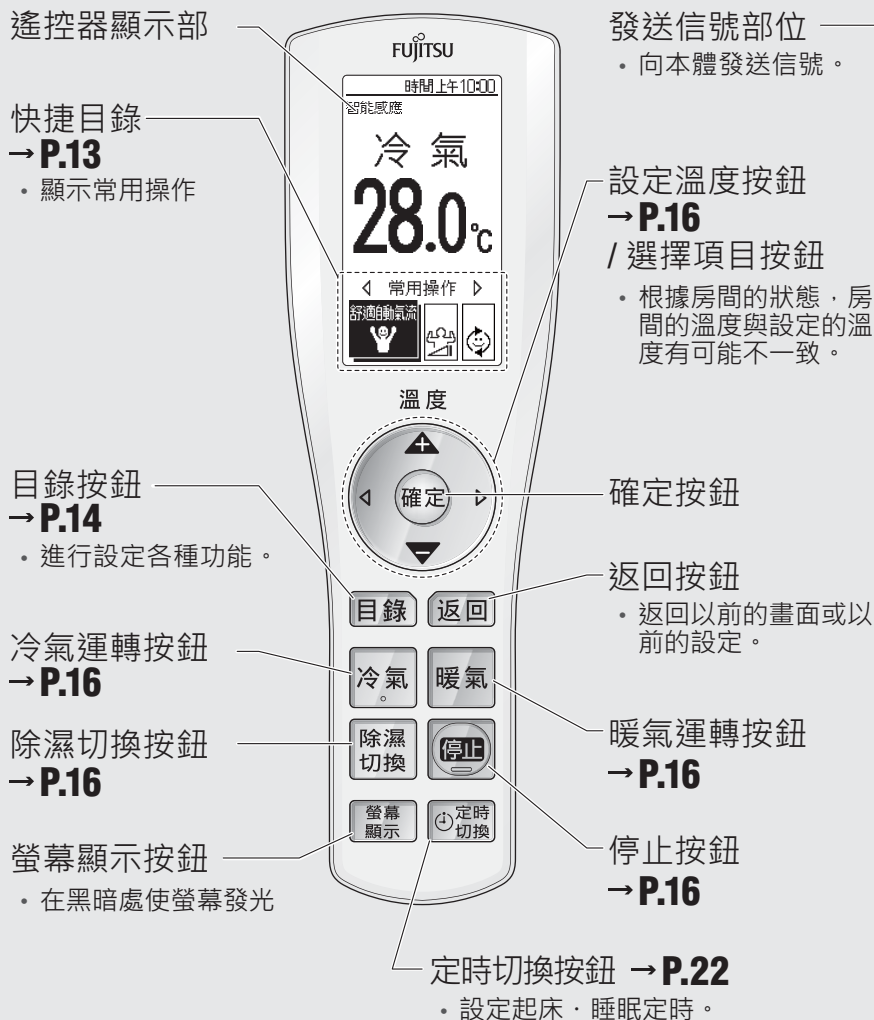

### ■ 背面

(開啟了電池蓋的狀態)

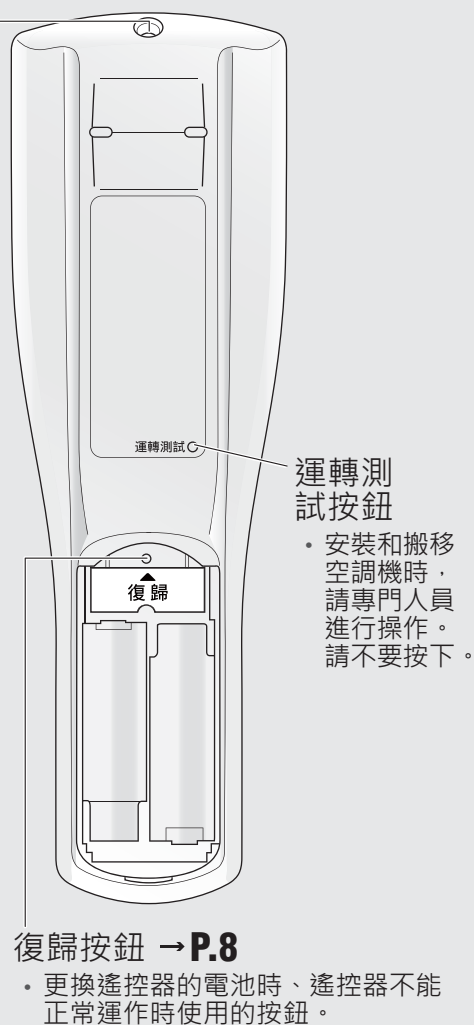

### 注意

- ▶ 請勿將遙控器放置於陽光直射或電暖器...等，會受熱源影響的環境。
- ▶ 請勿將遙控器重摔或潑水。

### 使用遙控器座時

可將遙控器安裝在支柱或牆壁。

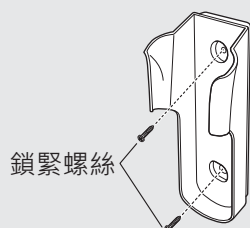

用兩顆附屬的螺絲，將遙控器座固定。





從上放入和取出

## 操作遙控器時

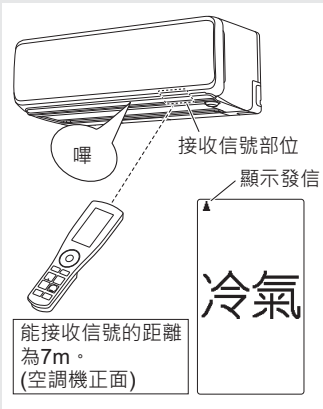
- 請將遙控器對準接收信號部位操作。
- 從遙控器發送信號後，遙控器顯示部將顯示發送信號。
- 本體正確地接受了遙控器的信號時將發出接收音。如果沒有發出接收音，請再次進行遙控器操作。
- 在遙控器正面操作時，能接收信號的距離為 7m。
- 遙控器與接收信號部位之間如果有牆壁或窗簾等，將不能接收信號。
- 接收信號部位照射了強光時，空調機有不能正常運作的可能。
- 請遮蔽直射陽光、或使照明器具及薄型電視機的畫面離開接收信號部位。
- 在有電子式瞬時亮燈式 (逆變器方式等) 螢光燈的房間，有不能接收信號的可能。此時請洽詢購買之經銷商。
- 在同一房間內安裝了 2 台本公司的空調機時等情況下，可以用遙控器切換設定信號來防止相互干擾。  
→ P.41)



## 關於更換遙控器電池

- 遙控器的電池剩餘量減少時將顯示「」。
- 即使顯示了「」，也還能操作遙控器，請盡快更換電池。
- 隨使用的頻度不同，電池的壽命大約為 1 年。在以下狀態，請更換電池並按下復歸按鈕。
  - ・ 當遙控器顯示了「」時
  - ・ 不接近空調機就不能接收信號時
  - ・ 遙控器不能正確運作時
- 附屬的電池是為了初次所使用，因此有可能不到 1 年就會沒電。



## 更換電池的方法 → P.8

### 注意

- ▶ 請使用3號鹼性電池。
- ▶ 請不要使用充電式電池等。否則有可能錯誤運作。



### 警告



務必執行

- 如果錯誤地使用電池，電池有可能發生漏液、發熱、破損，請遵守以下事項。
  - 請不要混合使用新舊、種類不同的電池。
  - 長時期不使用時，請從遙控器中取出電池。
  - 如果電池已用盡，應立刻從遙控器中取出。

## 關於遙控器操作和顯示

- 關於快捷目錄
  - ・ 可以用  和  和  選擇在遙控器顯示部中顯示的快捷目錄。停止中和運轉中的項目會不一樣。
  - ・ 顯示目錄和功能。隨使用的次數不同顯示的項目將發生變化。當項目發生變化時，將顯示 [ 常用的操作發生了變化 ]。



- 在進行遙控器操作時，只會顯示正在操作的功能內容，其他的內容將不會顯示。

(例) 在冷氣運轉中把設定溫度從 27.5°C 變更為 28°C 時



- 一段時間內不操作遙控器的按鈕，所有顯示內容都將消失。按下  之後，將顯示運轉中或停止中畫面。

# 使用遙控器設定

< 關於表中的記號 >

- ◆：只有運轉中能設定的目錄
- ◇：只有停止中能設定的目錄、項目
- ★：購買時的設定

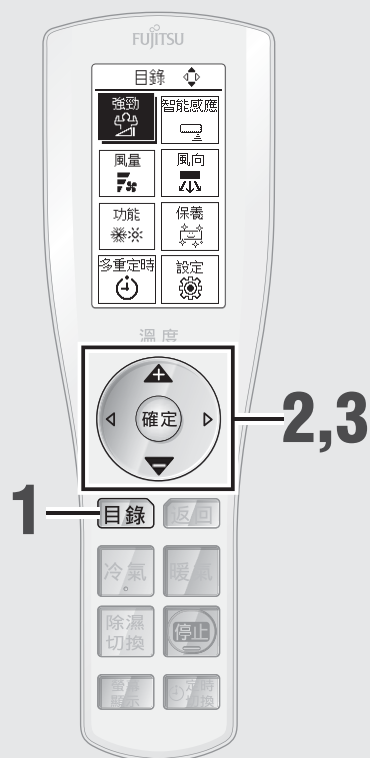

- 1** 按下 **目錄**  
● 顯示目錄畫面。
- 2** 用 選擇目錄、  
按下 **確定**
- 3** 用 選擇設定項  
目、按下 **確定**

功能	設定項目	參照頁數	
◆ 迅速地啟動冷氣·暖氣	強勁	26	
設定使用感應器的功能	智能感應	33	
	可以自動地使房間舒適	28	
沒有人時減弱·停止運轉	舒適自動氣流	32	
	智慧眼	32	
◆ 改變風量	風量	19	
◆ 改變風向·使用擺動	風向	20	
切換運轉的種類	功能	17	
用遙控器操作進行加熱除菌、清理過濾網、檢查	保養	維護保養	38
		機內乾燥	37
		清理空氣過濾網	51
設定定時器	多重定時	24	
設定各種功能	設定		

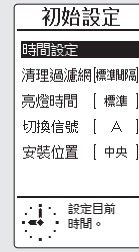

功能	設定項目	參照頁數
暖氣時迅速吹出暖風	快速溫暖 開 關★	27
讓空調機自動運轉	自動 nocria 每日舒適 每日監控 關★	30
◇ 在自動除霜運轉之後，強勁運轉	自動強勁 入 關★	40
抑制使用電流的上限	省電 大 小 關★	34
◇ 達到設定溫度時 室內風扇停止	節能風扇 開 關★	35
抑制空調機內部的黴菌和細菌	機內乾燥 開 關★	39
◇ 抑制冷暖氣時的能力 降低室外音	外機靜音 開 關★	35
◇ 使空調機的設定內容返回到購買時的狀態	空調機初始設定 -	40
◇ 集塵盒保養後的操作	保養通知復歸 -	44
變更其他設定	初始設定	

功能	設定項目	參照頁數
◇ 設定現在的時間	時間設定 -	41
◇ 設定清理空氣過濾網功能的 間隔	清理過濾網 縮短間隔 標準間隔★ 延長間隔 關	36
設定遙控器畫面的亮燈時間	亮燈時間 標準★ 延長	41
◇ 防止遙控器相互干擾	切換信號 A★ B	41
◇ 設定安裝空調機的位置	安裝位置 左 中央★ 右	49

# 運轉

基本的空調機操作如下所示。

## 操作方法



- 1** 按下    中的任一按鈕  
開始運轉



本體的運轉指示燈 (綠) 亮燈，開始運轉。

- 2** 用   改變溫度



- 3** 用  停止運轉

本體的運轉指示燈 (綠) 熄滅，停止運轉。



**請不要讓室外機  
受到陽光直射**

如果室外機周圍的溫度過高，室外機的熱交換效率會下降。  
如果將室外機周圍遮蔽或潑水...等，使周圍溫度下降，將會有節電的效果。  
另外，請不要將室外機覆蓋外罩，這會降低入風和出風效果，並消耗更多的電量。



**警告**



禁止

- 不要讓身體過度降溫，或長時間讓冷風直吹身體。否則會影響身體的健康。

▶ 本體顯示部

- 運轉 ○ 定時器 ○ 強勁 ○ 通知

▶ 按一次 **除濕** 切換，可切換 [ 除濕 ] 和 [ 弱冷除濕 ] 模式。

( [ 關於除濕運轉 ] → **P.18** )

- ▶ 每按下一次溫度將變化 0.5°C
- ▶ 在以下狀態不能變更溫度
  - 送風運轉中
  - 烘乾運轉中
  - 自動nocria的[每日監控]運轉中
  - 加熱除菌運轉中
  - 機內乾燥運轉中





▶ 如果設定了以下功能，停止之後功能開始運作

※ 通知指示燈(黃)亮燈

- 自動nocria
- 機內乾燥
- 清理過濾網

▶ 在自動 nocria 設定中即使按下  也不停止運轉。

■ 進行自動運轉・送風運轉時 (更改運轉模式)

- 1 按下 **目錄**  
將顯示目錄畫面
- 2 用  選擇 **功能**  按下 **確定**
- 3 用   選擇運轉模式  
按下 **確定**

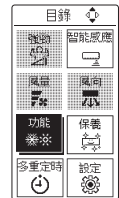

 **詳細功能的運作**

**關於設定溫度的範圍**

- 能設定溫度的範圍
  - 冷氣運轉...18 ~ 30°C
  - 暖氣運轉...16 ~ 30°C
  - 自動運轉...相對標準溫度<sup>※</sup>，增高 2°C、降低 2°C 的範圍
  - ※ 標準溫度 ([ 關於自動運轉 ] → **P.18**)
- 建議設定的大致溫度
  - 冷氣運轉...26 ~ 28°C
  - 暖氣運轉...20 ~ 24°C

## 詳細功能的運作

### 關於冷氣運轉

- 如果設定溫度不低於房間內的溫度，將不開始冷氣運轉。

### 關於暖氣運轉

- 如果設定溫度不高於房間內的溫度，將不開始暖氣運轉。
- 本空調機因逆變器的運作，當外部氣溫下降時壓縮機旋轉數上升，儘管採取了防止能力下降的措施，而暖氣能力仍不足時，建議同時使用其他取暖器具。
- 在開始暖氣運轉時，因為須待室內機組內部變暖之後才開始吹出暖風，大約有 3 ~ 5 分鐘的弱風運轉，然後達到設定的風量。
- 如果當外部氣溫低時暖氣運轉，因為室外機結霜使暖氣能力降低，將進行自動除霜運轉。在除霜運轉中本體的運轉指示燈(綠)緩慢閃爍，暫時停止暖氣運轉。(→ 參照右側記載)
- 從暖氣運轉開始運轉時，為了在開始運轉經過 1 小時之內迅速地使房間變暖，自動地比用遙控器設定的溫度大約高 2°C 運轉(開始功能)。經過了 1 個小時之後，返回按遙控器設定的溫度運轉。

### 關於自動運轉

自動地設定適合當時房間內狀況的運轉類型並開時運轉。

- 按照開始運轉時的房間內的溫度，選擇以下的運轉類型和設定溫度(標準溫度)。

房間內的溫度	運轉類型	設定溫度 (標準溫度)
30°C以上	冷氣	27°C
27°C ~ 30°C		26°C
24°C ~ 27°C	除濕	23°C
22°C ~ 24°C	監控運轉(送風)	
不到 22°C	暖氣	23°C

- 以自動運轉開始運轉時，為了選擇運轉的類型，進行 1 分鐘很弱的送風運轉。
- 達到監控運轉時仍繼續很弱的送風運轉，當房間內的溫度變化到 22°C 以下時成為暖氣運轉；變化到 24°C 以上時自動地切換為除濕運轉。
- 停止了自動運轉之後，在 2 小時之內再次開始運轉時，將開始與停止之前相同內容的運轉。
- 如果自動運轉的內容與喜好不同，請使用手動運轉(冷氣、暖氣、除濕、送風運轉)。

### 關於除濕運轉

請在希望不過於降低房間內的溫度進行除濕時使用本功能。

- 除濕運轉中有[除濕]和[弱冷除濕]兩種模式。能按照喜好變更除濕模式。在購買時自動設定為[除濕]模式。
  - < 除濕 >  
優先除濕的運轉。
  - < 弱冷除濕 >  
房間內溫度接近了設定溫度時，與通常的除濕相比在抑制變冷的同時進行除濕。(比通常[除濕]的除濕量少。)  
建議不常開強冷運轉的消費者使用。
- 因為優先除濕運轉，房間內溫度有可能不下降到喜好的溫度。此外，不能用除濕運轉溫暖房間。
- 除濕運轉以弱風運轉，為了調整房間內的濕度，室內風扇間斷停止。
- 當設定溫度低於房間內溫度時，才能進行除濕運轉。

### 關於送風運轉

請在希望使房間內的空氣循環時，或希望風向直吹等情況下使用。

- 可以與循環器同樣，使房間內的空氣循環。
- 因為風吹到較遠的地方，可以高效率地解除房間內空氣溫度的不均勻。
- 如果在送風中打開窗戶換氣，可以排放悶在室內的熱氣。
- 因為能改變吹風的方向，還可以與電風扇一樣直接吹風。

### 關於自動除霜運轉

- 當外部溫度低、濕度高時，如果進行暖氣、烘乾運轉，將會使室外機結霜會降低暖氣能力。此時，將開始除霜運轉，暫時停止暖氣、烘乾運轉。(室內、室外風扇停止。)此時，需要花費大約 4 ~ 15 分鐘返回原來的運轉。在此期間本體的運轉指示燈(綠)緩慢閃爍。



#### < 保溫除霜 >

- 在開始除霜運轉之前，預先使房間內的溫度上升、緩和在除霜運轉中房間內溫度降低。

#### < 關閉時除霜 >

- 在停止暖氣、烘乾運轉時，如果室外機結霜將自動進行除霜運轉。此時室內機的運轉指示燈(綠)會緩慢閃爍，室外機運轉幾分鐘之後將會停止。這能確保室外機在下次運轉時，是在沒有結霜狀態下運轉的舒適功能。

# 改變風的強度

## 操作方法

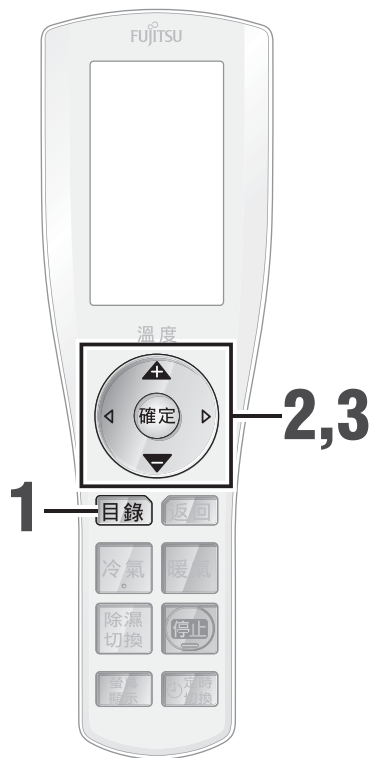

**1** 在運轉中按下 **目錄**

顯示目錄畫面。

**2** 用 選擇 **風量** 按下 **確定**



**3** 用 選擇喜好的風量，按下 **確定**



## 詳細功能的運作

- 在除濕運轉中、烘乾運轉中、自動 nocria 運轉中、不能變更風量。
- 開始自動運轉時如果變更風量，空調機在選擇了運轉的種類之後變更風量。(→ P.18)

### < 關於自動風量 >

- 當設定溫度與房間內溫度差大時以強風運轉；溫度差小時漸漸地以弱風運轉。
- 在送風運轉中、以弱風運轉。



### 改變風量 風涼節能

在冷氣運轉稍稍感覺到過熱時，如果增大風量，即使溫度相同因直接吹風體感溫度將下降，會覺得清涼。不降低溫度即有效果，有利於節能。

把風量設定為 [ 自動 ] 模式時，強風會持續直到房間溫度下降。

當達到設定的溫度時，風量才會變小藉此保持房間溫度。

# 用搖擺方向改變風向

● 請先開始運轉，待導風板停止之後再進行操作。

## 操作方法

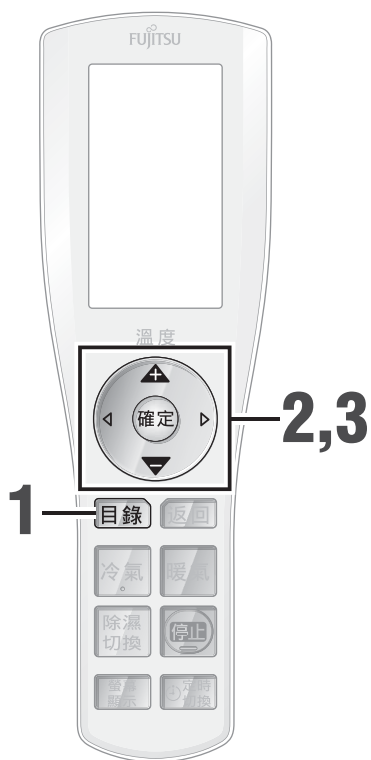

### 1 在運轉中按下 **目錄**

顯示目錄畫面。

### 2 用 選擇 **風向**，

按下 **確定**



在設定舒適自動氣流中，將顯示右側的畫面。

按下 **確定** 之後，將解除舒適自動氣流，顯示選擇畫面。

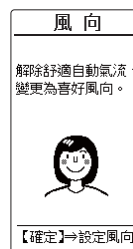

### 3 用 選擇喜好的風向， 按下 **確定**

▶ 在以下的情況下不能更改風向。  
● 以自動nocrria運轉中

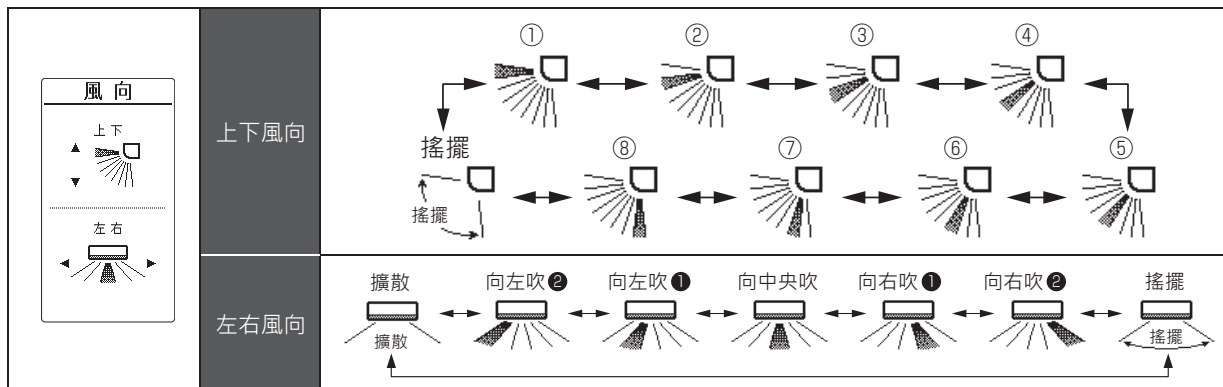

# 詳細功能的運作

## 關於風向

- 為了提高冷氣・暖氣的效果，建議在以下的範圍使用上下風向。
  - ・ 冷氣・除濕運轉：①②③④
  - ・ 暖氣運轉：⑤⑥⑦⑧
- 在冷氣・除濕運轉中如果上下風向以①連續運轉 30 分鐘以上，風向能自動地運作。
- 在冷氣・除濕運轉中如果上下風向以⑦⑧連續運轉 30 分鐘以上，將自動地成為⑥的風向。
- 在開始使用時或變更了運轉模式時，上下導風板按照冷氣或暖氣等運轉種類，自動地設定為標準風向。  
(烘乾運轉時根據外部氣溫或室溫被自動地設定為①或⑦。這是為了提高除濕效果。)

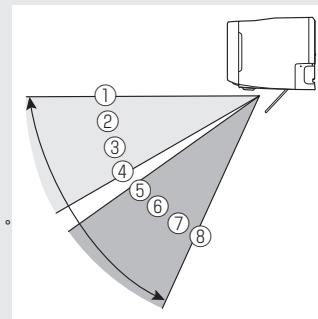

### < 標準風向 >

- ・ 冷氣・除濕・送風・烘乾運轉：①
- ・ 暖氣・除濕・烘乾運轉：⑦
- 在暖氣運轉開始等吹出的風的溫度低或自動除霜運轉時，為了不使風直吹身體，上下導風板將暫時成為①。
- 在自動運轉的監控運轉中 (→ P.18)，上下導風板成為①。
- 在烘乾運轉中，為了提高除濕效果，可以自動地調整上下・左右導風板。
- 在冷氣・除濕運轉中如果上下導風板以①運轉，風量將自動地增強。

### 注意

- ▶ 請務必用遙控器操作上下・左右導風板。如果用手強行扳動有不正確地動作的可能性。暫時停止運轉，切斷電源待 30 分鐘之後再接通電源、返回正常。

### < 關於擴散 >

- 獨立的左右導風板放到向左吹②和向右吹②，向更寬的範圍送風。
- 在冷氣・除濕運轉中向左右風向擴散 30 分鐘以上連續運轉，將自動地使風向範圍變窄。

## 關於搖擺

- 上下搖擺：按照冷氣或暖氣等運轉種類，在如右圖的範圍搖擺。
  - ※ 在烘乾運轉中，為了提高除濕效果根據外部氣溫或房間內溫度，大致進行①⇔④或⑤⇔⑧中的任一方向搖擺。
  - ※ 在送風運轉中，根據設定搖擺風向之前的風向位置，大致進行①⇔④或⑤⇔⑧中的任一方向搖擺。
- 左右搖擺：按照設定的室內機組安裝位置 (→ P.49)，在以下的範圍搖擺。

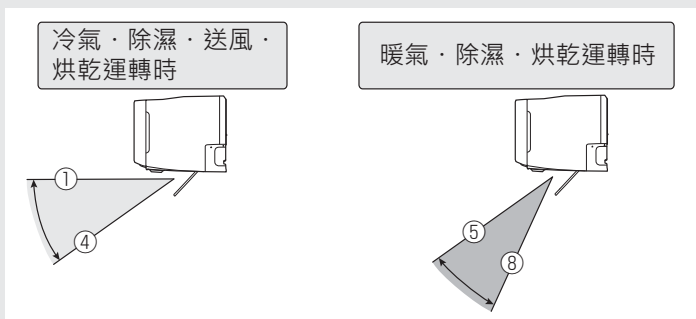

設定安裝位置	左	中央	右
搖擺範圍	 向左吹①⇔向右吹②	 向左吹②⇔向右吹②	 向左吹②⇔向右吹①

- 如果設定了上下搖擺和左右搖擺，可以把上下搖擺和左右搖擺組合在一起進行搖擺。
- 沒有從空調機吹出風時，以極弱風運轉時，搖擺有可能暫時停止。

# 睡眠時 · 起床時 使用定時

## 操作方法



1 按下數次  選擇  
[睡眠定時]或  
[起床定時]



2 用    
時間設定

### 睡眠定時

設定到停止時為止的時間。

例)  
從現在開始 **3 小時後**  
停止運轉



### 起床定時

設定開始運轉的時間。

例)  
早上 **6 點 30 分**  
開始運轉

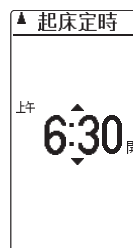

### 注意

- ▶ 請預先確認遙控器設定的時間是否正確。  
( → P.41 )

調整時間後稍等一會兒信號被發送之後，  
本體的定時指示燈( 橙 )亮燈，即設定了定時。



## 定時結束後立刻變冷 / 變熱

在睡眠中空調機停止，房間內立刻變冷或變熱，有可能是因為房間內的牆壁或家具的原因。炎熱天或寒冷天時儘早開始運轉、先使房間的牆壁或家具成為適當溫度，可以抑制室溫的急遽變化。

- ▶ 每次按下將逐次切換 [睡眠定時]、[起床定時]、[取消設定]。
- ▶ 在不更改時間設定時，照舊按下 **確定**，即可設定該時間為定時。

- ▶ 在睡眠定時每次按下 ，時間將按如下變化。  
30分後 ↔ 1小時後 ↔ 2小時後 ↔ 3小時後 ↔ 4小時後  
9小時後 ↔ 8小時後 ↔ 7小時後 ↔ 6小時後 ↔ 5小時後

### 本體顯示部

● 運轉 ● 定時器 ○ 強勁 ○ 通知

- ▶ 在起床定時每次按下 ，可以為每 10 分鐘設定。

### 本體顯示部

○ 運轉 ● 定時器 ○ 強勁 ○ 通知

## 詳細功能的運作

- 在設定定時中顯示下一個預約時間，不顯示現在的時間。
- 如果在停止中設定了睡眠定時，將開始運轉。
- 如果在運轉中設定了起床定時，將停止運轉。
- 如果在設定了睡眠定時、起床定時時按下 ，將取消定時。
- 設定了起床定時時，即使按下了 **冷氣**、**暖氣**、**除濕**，也不開始運轉。如果希望開始運轉，請取消起床定時。
- 設定了起床定時時，為了在設定的時間房間內達到舒適的溫度，有可能儘早（最長為從 45 分鐘之前）開始運轉。
- 睡眠定時為了在睡眠中沒有過冷或過熱，在經過的時間的同時控制房間內的溫度。經過了設定的時間之後空調機停止運轉。

冷氣運轉時

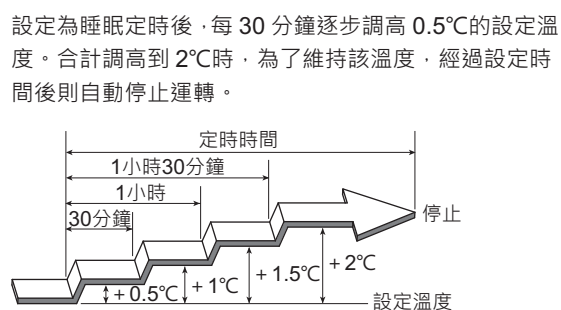

暖氣運轉時

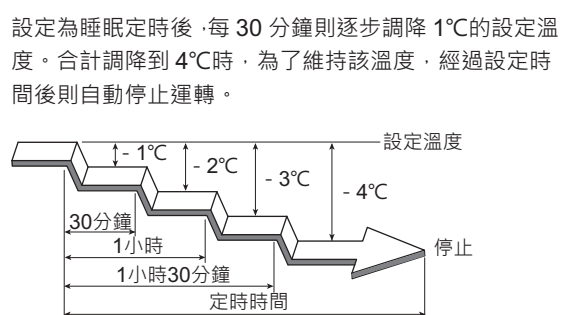

## 取消定時時

按順序 1 按下數次 、選擇 [取消設定]、按下 **確定**



- 本體的定時指示燈（橙）熄滅、定時被取消。
- 起床定時時、本體的運轉指示燈（綠）亮燈、開始運轉。

## 每日多重定時

# 每日在指定的時間運轉、停止

可以在設定的時間開始運轉(開定時)、停止運轉(關定時)。  
能把開定時和關定時組合在一起，最多設定4次。

### 操作方法



**1** 按下 **目錄**  
顯示目錄畫面。

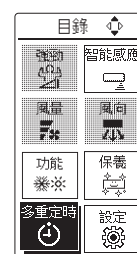

**2** 用 選擇 **多重定時**，  
按下 **確定**  
顯示定時預約畫面

**3** 用 選擇  
**[定時器模式]**，按下 **確定**



**4** 用 選擇  
**[單日定時]**或**[每日重複]**，  
按下 **確定**

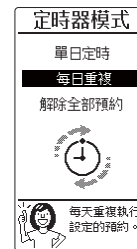

**5** 用 選擇定時器  
1 ~ 定時器4中的任一個，  
按下 **確定**  
最多能設定 4 個定時。



#### 注意

- ▶ 請預先確認遙控器設定的時間是否正確。  
(→ P.41)



## 詳細功能的運作

- 用開機定時開始運轉時，將上次設定的運轉模式和溫度開始運轉。
- 在每日多重定時設定中，如果設定了起床、睡眠定時、烘乾運轉，起床、睡眠定時的定時設定、烘乾運轉的運轉時間優先，在該時間設定的每日多重定時不運作。
- 在每日多重定時設定中如果接通電源、停電等電源被切斷時，定時將被取消。請再次重新設定。
- 在設定定時中將顯示下一預約時間，不顯示現在的時間。

### ▶ 定時預約畫面

多重定時		定時模式的種類
定時器模式 [每日]	每日：每日重複	1次：只1次
定時器 1 [已預約]	上午 6:00 開	定時的預約狀況
定時器 2 [未預約]	上午 9:00 開	
定時器 3 [已預約]	午後 5:00 開	定時的種類
定時器 4 [未預約]	上午 0:00 開	開：開機定時 關：關機定時
		定時設定的時間

### 定時器模式

單日定時	設定的定時只執行 1 次。
每日重複	設定的定時每日重複執行。
解除全部預約	使全部開機關機定時無效。

6 用 選擇 [預約]，按下 確定

7 用 和 確定 設定定時時間和種類 (開機定時/關機定時)，按下 確定

確定 確定 確定  
小時 → 分鐘 → [開] 或 [關] → 完成設定

本體的定時指示燈 (橙) 亮燈，設定了定時。

### ▶ 本體顯示部

運轉  定時器  強勁  通知

- ▶ 按下 返回，將返回 1 個設定的地方。
- ▶ 把多個開機、關機定時組合在一起使用時，請按照 5 ~ 7 的順序反覆操作。



可以按每 10 分鐘的間隔設定時間。

### ■ 取消定時的設定

進行 1 ~ 5 的順序，在順序 6 選擇 [不預約]，按下 確定。

- 定時被取消。



### ■ 取消全部的定時設定

進行 1 ~ 3 的順序，在順序 4 選擇 [解除全部預約]，按下 確定。

- 進了解除全部預約之後，項目從 [解除全部預約] 變為 [設定前次預約]。進行了 [設定前次預約] 之後，定時器 1 ~ 4 將返回進行解除全部預約之前的狀態。



## 強勁運轉

# 迅速開始 冷氣·暖氣

以最強功率運轉。請在迅速開始冷氣、暖氣時使用。

### 警告



禁止

- 不要長時間讓冷風直吹身體，過度降溫。  
有可能使身體狀況惡化並有損健康。

## 操作方法



### 1 在運轉中按下 **目錄**

顯示目錄畫面。

### 2 用 選擇 **強勁**

按下 **確定**

本體的強勁指示燈（綠）亮燈，開始強勁運轉。

▶ 本體顯示部

● 運轉 ○ 定時器 ● 強勁 ○ 通知



### ■ 退出強勁運轉時

再次按下 **目錄**

用 選擇 **強勁** 按下 **確定**

本體的強勁指示燈（綠）熄滅，解除了強勁運轉。

## 詳細功能的運作

- 在烘乾運轉，以自動 nocria 運轉中，不能設定強勁運轉。
- 自動運轉的監控運轉中（→ P.18），即使設定強勁運轉，運轉狀態也不會發生變化。
- 設定了電流切斷（→ P.34）、外機靜音功能（→ P.35）時，在各自功能內容的範圍內以最大功率運轉。

- 強勁運轉根據房間內的溫度和運轉時間將被自動地解除。

	房間內溫度	經過時間
冷氣運轉	比設定溫度低於 1°C 時	從設定開始經過 60 分鐘時 (從設定開始後 6 分鐘之內不能解除)
暖氣運轉	比設定溫度高於 2°C 時	從設定開始經過 60 分鐘時 (從設定開始後 15 分鐘之內不能解除)
除濕運轉	房間內溫度接近設定溫度時	從設定開始經過 60 分鐘時 (從設定開始後 6 分鐘之內不能解除)
送風運轉	-	從設定開始經過 15 分鐘時

# 暖氣時快速吹出暖風

寒冬的早晨等，如果預先設定了時間，當暖氣開始時能迅速地吹出溫風，溫暖房間。

## 設定方法

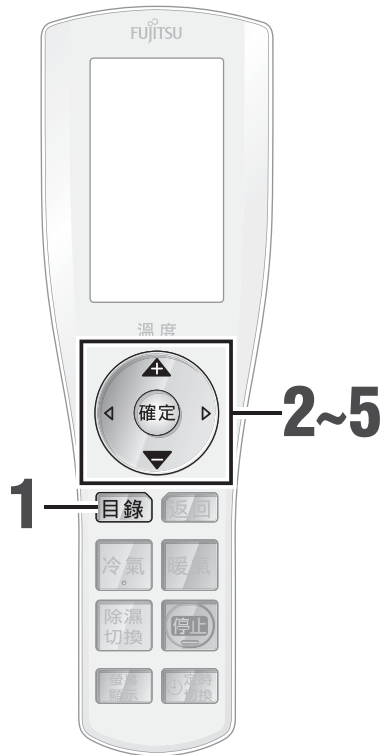

**1** 按下 **目錄**  
顯示目錄畫面

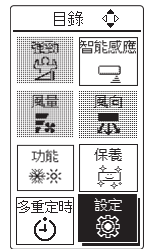

**2** 用 **選擇** 按鈕  
按下 **確定**

**3** 用 **選擇** 按鈕  
按下 **[快速溫暖]**  
按下 **確定**



**4** 用 **選擇** 按鈕  
按下 **[開]**  
按下 **確定**



**5** 用 **選擇** 按鈕  
設定快速溫暖功能的運作時間，按下 **確定**

設定快速溫暖功能。

### 注意

- ▶ 請預先確認遙控器設定的時間是否正確。  
(→ P.41)

舒適地使用

強勁運轉、快速溫暖功能

## 詳細功能的運作

- 在設定的時間開始暖氣運轉，迅速地吹出溫風。

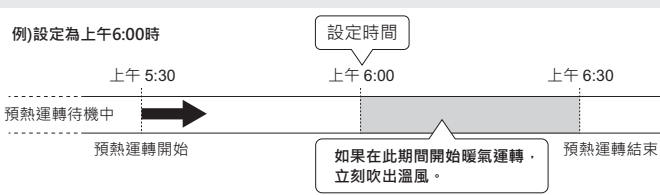

- 在預熱運轉中，本體的通知指示燈 (黃) 亮燈。
- 在時間設定的前 30 分鐘到設定的後 30 分鐘，開始進行預熱運轉。預熱運轉中和待機預熱運轉中都會消耗電力。

- 快速溫暖運作的設定，直到設定 [關] 為止有效。
- 快速溫暖功能是預約在開始暖氣運轉之前的預熱運轉的功能，不能開始暖氣運轉。進行暖氣運轉時請按下 **暖氣**。
- 在起床定時設定中，將無法使用速暖功能。(在起床定時設定時，將會自動開始運轉至設定的溫度。)
- 當房間內溫度超過了 18°C 時，或室外溫度超過了 10°C 時，快速溫暖功能不運作。
- 在速暖功能設定中，當處於停止運轉狀態下，室外溫度達到 14°C 以下時，會自動開啟預熱運轉，這將會消耗電量。
- 當開始預熱運轉時或保護功能運作時，有可能延遲吹出溫風。
- 外出或長時間不使用時，建議關閉速暖功能。(因為速暖功能會自動依環境變動而開啟空調機，並進入預熱運轉。)
- 在速暖功能的預熱運轉中，為了準備立刻吹出暖風，上下導風板將會打開並吹出風。

# 使房間自動地舒適

[舒適自動氣流] 是用智能感應器檢測房間內溫度的不均勻，用獨立的左右導風板分別吹出氣流，使得整個房間內的溫度均勻營造舒適的空間。

## 設定方法

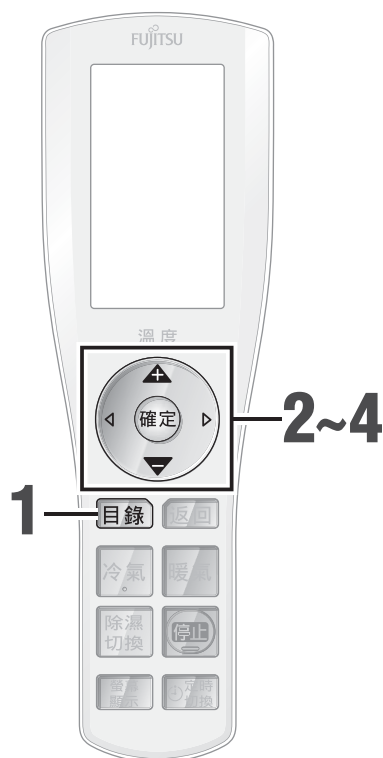

**1** 按下 **目錄**  
顯示目錄畫面。



**2** 用 選擇 **智能感應**  
按下 **確定**

**3** 用 選擇 **[舒適自動氣流]**  
按下 **確定**

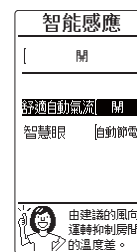

**4** 用 選擇 **[開]**或**[關]**  
按下 **確定**



### 詳細功能的運作

檢測房間內溫度差的狀況，分別向房間的中央和有溫度差的地方吹送。

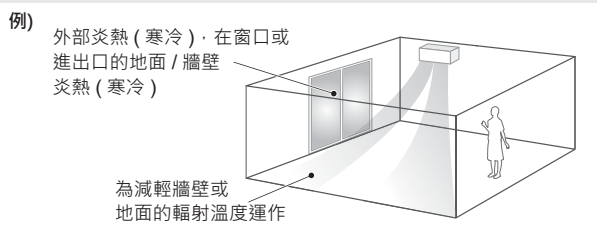

- 當房間內溫度穩定之後，將以適應安裝位置的風向進行運轉。
- 因使用的環境不同，會有無法消除房間溫度差的情況。
- 當不符合喜好時，請單獨設定風向。(→ P.20) 此時，將解除舒適自動氣流。
- 希望返回風向設定的建議風向時，請重新設定舒適自動氣流。
- 在烘乾運轉中不能設定。
- 因運轉狀態不同，會有無法調整風向的情況。
- 如果把智能感應器設定為 [ 關 ]，舒適自動氣流也被設定為 [ 關 ]。(→ P.33)

## 烘乾運轉

# 烘乾衣物



請先了解

為了進行烘乾衣物的運轉，將會停止調節房間溫度的功能。請在房間內無人時使用。

### 設定方法

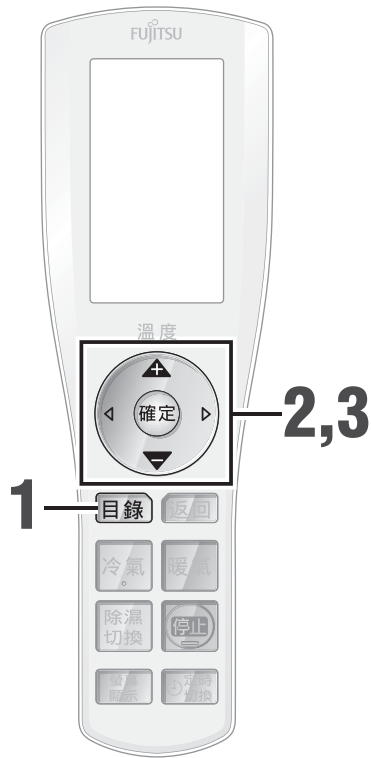

1 按下 **目錄**  
顯示目錄畫面。

2 用 選擇 **功能**  
按下 **確定**

3 用 選擇  
**[烘乾運轉]**  
按下 **確定**

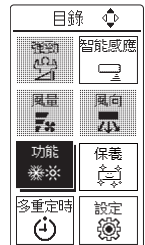

- 可以用 變更運轉時間。(購買時設定為3小時。)

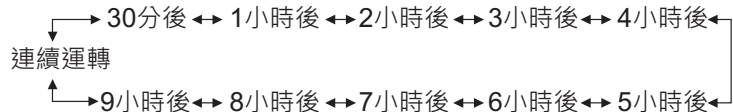

- 稍微等候對時之後，信號被發送，本體的運轉指示燈(綠)和定時指示燈(橙)亮燈，開始烘乾運轉。
- 經過了設定的烘乾運轉時間後自動地結束。

#### ▶ 本體顯示部

- 運轉
- 定時器
- 強勁
- 通知

使用方便

舒適自動氣流、烘乾運轉

## 詳細功能的運作

- 可以在烘乾運轉中按下 ，變更定時時間。
- 希望在烘乾運轉中暫時停止時，按下 。
- 不能更改設定的溫度和風量。
- 設定了 [連續運轉] 時，定時指示燈(橙)熄滅。
- 隨衣物的種類和數量、房間的條件不同，洗滌衣物的完全乾燥時間也不同。
- 外部氣溫過低時，有可能在窗戶上結霜。
- 在冬天運轉時，房間內溫度達到 18 ~ 30°C，為了加快乾燥有可能吹出冷風。  
在夏天運轉時，房間內溫度有可能下降到 18°C。

# 讓空調機自動運轉

在停止運轉中，空調機判斷房間的狀況，自動地進行運轉。  
因為能對應季節以適當的時機運行，即使不擅長操作空調機的人也能安心。

## 設定方法

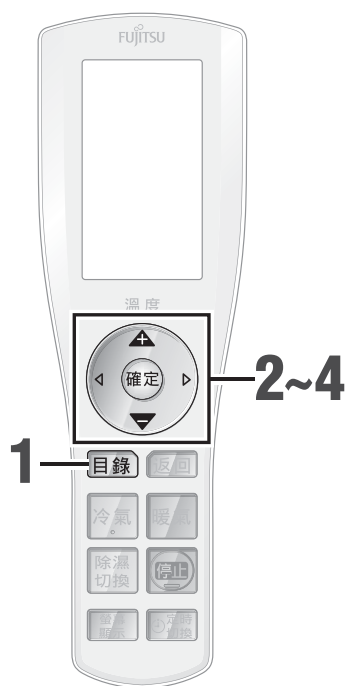

**1** 按下 **目錄**  
顯示目錄畫面。

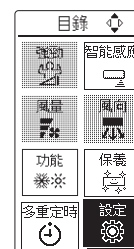

**2** 用 選擇 **設定**  
按下 **確定**

**3** 用 選擇  
**[自動nocria]**  
按下 **確定**



**4** 用 選擇喜好的設定  
按下 **確定**



設定了自動 nocria，將在空調機顯示部顯示 [每日舒適] 或 [每日監控]，本體的通知指示燈 (黃) 亮燈。

### ▶ 本體顯示部

- 運轉
- 定時器
- 強勁
- 通知

### 注意

- ▶ 請預先確認遙控器設定的時間是否正確。(→ P.41)

### 💡 設定選擇的方法

希望把運轉托付給空調機，沒有浪費、舒適地運轉。

- 不知道該怎麼設定空調機的季節 (春天或秋天)
- 房間內有自己不能調節設定溫度的人員

➡ [每日舒適]

希望在房間達到高溫或低溫之前自動地運轉

- 希望防止在夏天或冬天房間內過熱或過冷時

➡ [每日監控]

### 注意



禁止

- 上下導風板打開時不要伸入手指。
- 如果設定了自動 nocria，在監控運轉中上下導風板打開。此時，請不要把手指伸入吹風口。否則有可能導致負傷或發生故障。

## 詳細功能的運作

### 使用自動 nocria 時的注意事項

- 自動 nocria 不是用於防止中暑、凍傷的功能。隨室內機組的安裝位置和環境條件，有不能正確地檢測溫度及不開始運轉的可能性。請作為輔助功能使用。
- 外出或長時間不使用時，建議把自動 nocria 設定為 [ 關 ]。(怕外出時自動 nocria 功能會動作)

### 關於自動 nocria 的運作

- 根據房間內的溫度和濕度，如以下運作

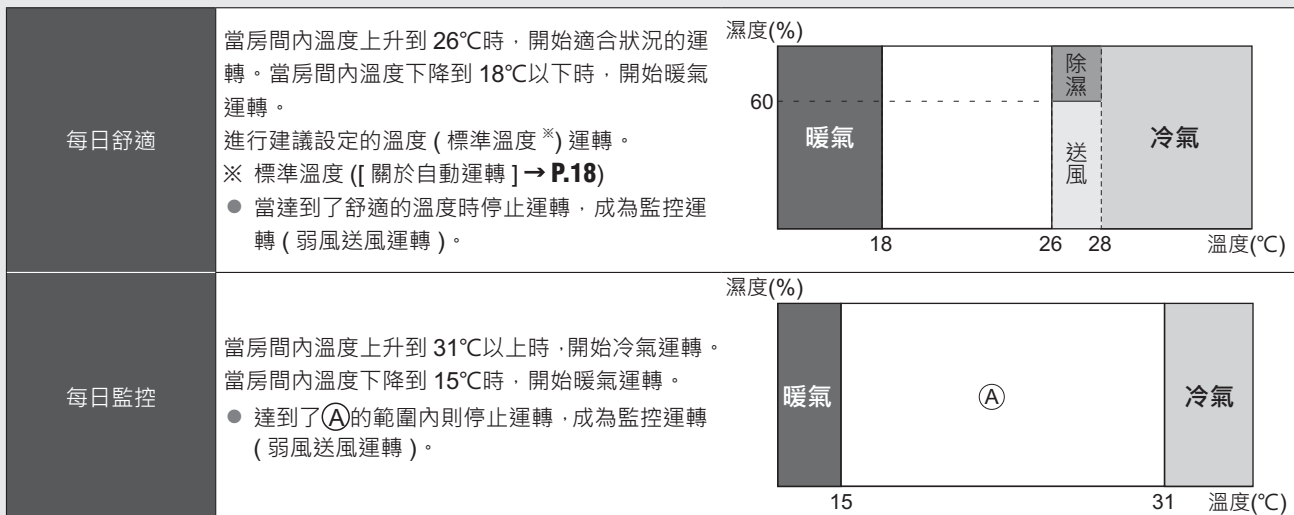

- 即使房間溫度在運轉條件的範圍內，有可能因外部溫度導致冷氣和暖氣的不運轉。
- 在 [每日舒適] 設定中，當智能感應器檢測到房間內無人的狀態持續了大約 10 分以上時，將自動地減弱設定溫度。(當檢測到有人返回房間時，自動地返回原來設定的溫度。)
- 根據自動 nocria 設定中的運轉時間及監控運轉的時間，清理過濾網將自動地運作。(清理過濾網間隔在 [關] 以外時。)
- 在以下場合自動 nocria 不運作。
  - 停電時
  - 斷路器切斷時
  - 空調機故障時

#### < 關於自動 nocria 設定中的操作 >

- 在自動 nocria 設定中，即使按下 也不停止運轉。希望停止時，請把自動 nocria 放倒 [ 關 ]。
- 即使在自動 nocria 運轉中，也能開始喜好運轉。停止了喜好運轉之後，nocria 再次自動開始運作。
- 在自動 nocria 運轉中，不能變更風量、風向。
- 在 [每日舒適] 運轉中，對於建議的設定溫度(標準溫度)，能在升高 2°C、降低 2°C 的範圍內設定溫度。
- 在 [每日監控] 運轉中，不能變更設定溫度。希望變更時，請用遙控器開始運轉之後再操作。

#### < 關於自動 nocria 設定中的其他功能 >

- 在由起床定時設定的運轉中及開機定時設定的運轉中，自動 nocria 不運作。
- 在自動 nocria 運轉中，即使達到了關機定時設定的時間，也不停止運轉。
- 智慧眼不運作。
- 可以操作遙控器進行機內乾燥及清理過濾網。
- 在運轉中，即使把智能感應器設定為 [ 關 ]，智能感應器仍然運作。
- 因為其他各種功能為建議的設定，有可能進行與遙控器設定不同的運作。

使用方便

自動 nocria

# 不在時減弱、停止運轉

用智能感應器檢測房間內無人的狀態，控制自動地減弱設定溫度、休止、停止，進行能抑制浪費電費的運轉。

 首先希望您知道的

有兒童或病人在房間內時，不建議使用 [ 自動節電 ]。因 [ 縮短自動關閉 ] 當人的動作少時將判斷為無人，有可能使空調機休止、停止。

## 設定方法



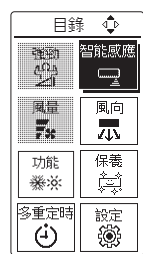

**1** 按下 **目錄**  
顯示目錄畫面。

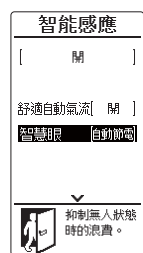

**2** 用  選擇 **智能感應**  
按下 **確定**

**3** 用  選擇 **[智慧眼]**  
按下 **確定**



**4** 用    
選擇喜好的設定  
按下 **確定**

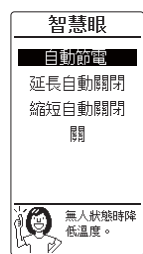

- ▶ 在智慧眼設定為 [ 關 ] 之前，智慧眼都會運作。
- ▶ 由智慧眼停止時，本體的通知指示燈 ( 黃 ) 亮燈。
- ▶ 在睡眠定時設定中、烘乾運轉中，智慧眼不運作。

自動節電	當無人狀態持續了大約 10 分鐘以上，將減弱設定溫度。
延長自動關閉	當無人狀態持續了大約 3 小時以上，將自動地停止空調機運轉。
縮短自動關閉	當無人狀態持續了大約 1 小時以上，將自動地停止空調機運轉。
關	智慧眼不運作。



## 詳細功能的運作

- 如果把智能感應器設定為 [ 關 ]，智慧眼也將被設定為 [ 關 ]。

### 關於自動節電的運轉內容

- 當檢測到房間內無人的狀態持續了大約 10 分以上時，將自動地降低設定溫度。  
( 當智能感應器檢測到有人返回房間時，自動地返回原來設定的溫度。)

運轉模式	運轉內容 ( 持續無人狀態時 )
冷氣運轉	使設定溫度最大調高大約 2°C。
暖氣運轉	使設定溫度最大調低大約 4°C。
除濕運轉	抑制除濕能力運轉。
自動運轉	對於自動選擇的運轉 ( 冷氣、暖氣、除濕 ) 模式，智慧眼運作。
送風運轉	把送風風量降低 1 個等級。

< 關於智慧眼 ( 自動節電 ) ON/OFF 時在 1 小時之中消耗的電量 >

使用 AS-Z40J2W 機型，在本公司 7 坪的環境實驗室測試。

- 暖氣運轉穩定時，外部氣溫 7°C、設定氣溫 20°C、風量為強風，智慧眼自動節電 ON 時 81Wh，智慧眼自動節電 OFF 時 172Wh
- 冷氣運轉穩定時，外部氣溫 35°C、設定氣溫 28°C、風量為強風，智慧眼自動節電 ON 時 128Wh，智慧眼自動節電 OFF 時 164Wh







### 關於延長自動關閉 ( 大約 3 小時 ) / 縮短自動關閉 ( 大約 1 小時 ) 的運轉內容

- 當檢測到房間內無人的狀態持續了大約 10 分鐘以上時，將自動地降低設定溫度。
- 接下去再判斷為無人的狀態持續了大約 3 小時以上 ( 或大約 1 小時以上 ) 時，將自動地停止運轉。  
( 在空調機停止中，本體的運轉指示燈 ( 綠 ) 熄滅，通知指示燈 ( 黃 ) 亮燈。)
- 到停止運轉為止自動地檢測到有人時，返回原來的運轉、再次判斷房間內的狀態。
- 空調機停止後，即使有人返回到房間內，空調機也不自動的復歸，請用遙控器開始運轉。
- 與關機定時 ( → P.24 ) 同時使用時，時間早的設定內容優先。

### 關於智能感應器

- 智能感應器檢測房間內的狀態及人的冷熱感覺。
- 智能感應器以一定的間隔重複檢測和休止。在檢測中左右移動、在休止中停止於所定的位置。
- 進行檢測室內機組前方是否有人。希望確定檢測範圍時，請參閱 [ 設定安裝位置 ] ( → P.49 )。
- 以下的狀況下，將有可能無法正確的檢測。
  - 當房間內溫度高、與人體溫度差小時。( 在夏天房間內溫度在 30°C 以上等。)
  - 即使有人，但長時間紋絲不動時。
  - 人體被沙發或家具遮掩時、透過玻璃窗有人時。
  - 穿著非常厚的衣物、背向空調機時。
  - 房間內有貓狗，在室內跑動時。
  - 風吹窗簾或植物的樹葉搖動時。
  - 其他電器機器運作時。
  - 從開始運轉直到房間內溫度穩定為止之間，在短時間內溫度變化大時。

< 變更智能感應器 [ 關 ] · [ 開 ] 的方法 >

- ① 在停止中按下 [ 目錄 ]
- ② 用  選擇  按下 [ 確定 ]
- ③ 用  選擇最上方的 [  ] 按下 [ 確定 ]
- ④ 用   選擇 [ 關 ] 或 [ 開 ] 按下 [ 確定 ]

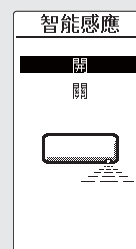
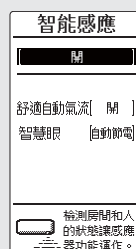

- 當智能感應器設定為 [ 關 ]，舒適自動氣流 ( P.28 ) 和智慧眼也都會關閉。  
( 再次設定為 [ 開 ]，將返回設定為 [ 關 ] 以前的設定。 )

# 對您有幫助的功能

省電

購買時的設定

關

能抑制使用電流的上限。  
不必擔心同時使用其他電器時，會造成跳電的狀況。

## 設定方法



**1** 按下 **目錄**  
顯示目錄畫面。



**2** 用 選擇 **設定**  
按下 **確定**

**3** 用 選擇 **[省電]**  
按下 **確定**



**4** 用 選擇 **[大]**或**[小]**  
按下 **確定**

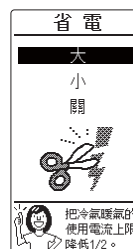

大	在冷氣、暖氣運轉時把電流上限降低大約1/2運轉。
小	在暖氣運轉時把電流上限降低大約1/4運轉。
關	省電不運作

## 詳細功能的運作

- 即使設定了省電，在自動除霜運轉時 (→ P.18)、外部氣溫高時 (大約 40°C以上)、加熱除菌運轉中、或室外機組自開始運轉之後大約 80 秒之間，使用電流的上限升高。
- 如果設定了省電，將會比較晚或不能達到所設定的溫度。此時，請將省電功能關閉。
- 如果設定了省電，下次運轉時也以同樣的設定運轉。

## 溫度不下降是不是因為 [濕氣返回]?

冷氣及除濕運轉時，達到了設定溫度之後，有可能自動地切換為送風運轉。在此狀態空調機內部的水分被排放到室內，有可能使濕度上升。節能風扇在此時暫時停止風扇運轉，有抑制潮濕的效果。

### 節能風扇

購買時的設定

關

達到了設定溫度時，自動地使風扇停止，抑制浪費運轉。

※ 只有在停止時才能變更設定

### 外機靜音

購買時的設定

關

藉由運轉能力下降來抑制室外機的運轉聲音。

※ 只有在停止時才能變更設定。

## 設定方法



**1** 在停止中按下 **目錄**  
顯示目錄畫面。

**2** 用 選擇 **設定**  
按下 **確定**

**3** 用 選擇**[節能風扇]**  
**[外機靜音]**按下 **確定**

**4** 用 選擇  
**[開]**或**[關]**按下 **確定**

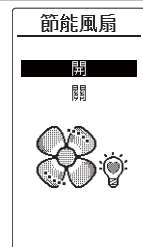
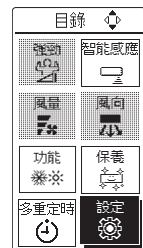

## 詳細功能的運作

### 關於節能風扇

- 當室外機組停止時，讓室內風扇停止。
- 不希望讓室內風扇停止時，請把節能風扇設定為 [ 關 ]。
- 節能風扇在冷氣運轉、除濕運轉、自動運轉中選擇了冷氣或除濕時運作。
- 在除濕運轉時，為了抑制濕氣返回房間內，節能風扇保持運轉。
- 把節能風扇設定為 [ 關 ]，即使是冷氣運轉也有房間內溫度不下降的可能。

### 關於外機靜音

- 把外機靜音的功能設定為 [ 開 ] 時，為了抑制最大能力，達到冷暖房間有可能需要花時間。
- 房間內的溫度接近設定溫度等，即使把外機靜音功能設定為 [ 開 ]，運轉音也不降低。

# 自動地清理空氣過濾網

根據空調機的運轉時間，當停止運轉時自動地清理空氣過濾網，把累積的灰塵回收到集塵盒。



首先應知道的

- 購買時清理過濾網設定為自動地運作。
- 清理過濾網的運作時間為大約 7 分鐘。在清理過濾網中，本體的通知指示燈 (黃) 亮燈。
- 依據環境及使用狀況，可以設定更改自動清理過濾網的間隔，或設定為清理過濾網不自動地運作。
- 把清理過濾網間隔設定為 [ 關 ]，自動地清理過濾網將不運作。

## 設定方法

### 設定清理過濾網間隔

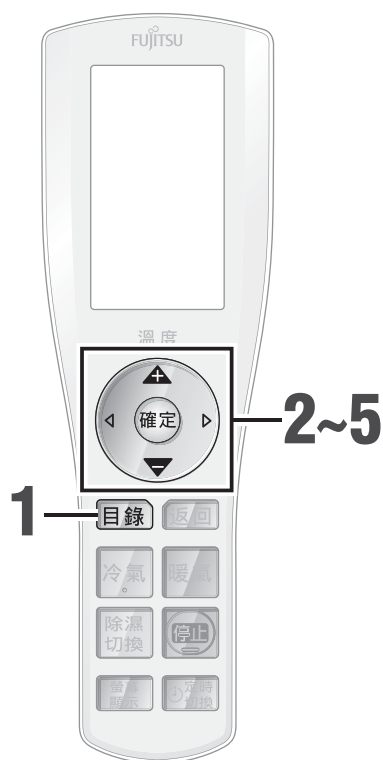

購買時的設定      標準間隔

- 1 按下 **目錄**

顯示目錄畫面。
- 2 用 選擇 **設定**

按下 **確定**
- 3 用 選擇[初始設定]

按下 **確定**
- 4 用 選擇 [清理過濾網間隔] 按下 **確定**
- 5 用 選擇喜好的設定按下 **確定**



選擇設定的方法

在以下場合，請更改為 [ 縮短間隔 ] [ 延長間隔 ]。

- 設定為 [ 標準間隔 ]，不能回收灰塵

• 希望頻繁地清理過濾網

➔ 縮短間隔
- 覺得 [ 標準間隔 ] 會太頻繁時

➔ 延長間隔

標準間隔	大約 5 天進行 1 次清理過濾網。
縮短間隔	大約 3 天進行 1 次清理過濾網。
延長間隔	大約 8 天進行 1 次清理過濾網。
關	自動清理過濾網不運作。 (用遙控器操作的清理過濾網可以運作。)

(每日使用8小時的場合)

## ⚠ 注意



禁止

- 在清理過濾網運作中，本體的通知指示燈（黃）熄滅，在空氣過濾網返回原來的位置（大約 2 分鐘）期間，請勿切斷電源或切斷斷路器。否則會引起故障。



禁止接觸

- 在清理過濾網運作中，請勿觸摸集塵盒或空氣過濾網。  
當卸下集塵盒或空氣過濾網時，用手拉或向上擠壓空氣過濾網，都有可能造成故障。此外，用蠻力拉空氣過濾網，將會造成破損。如果空氣過濾網掉落，還會導致砸傷。

## ■ 希望立刻使清理過濾網運作時

可以使用遙控器操作，立刻開始清理過濾網。

**1** 在停止中按下 **目錄**  
顯示目錄畫面

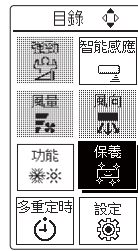

**2** 用 **選擇** 選擇 **保養** 按下 **確定**

**3** 用 **選擇** 選擇[清理空氣過濾網]按下 **確定**  
本體的通知指示燈（黃）亮燈，開始清理過濾網。



- ▶ 在清理過空氣濾網途中希望停止時，按下 **停止**。
- 空氣過濾網將返回原來的位置並停止。

○ 運轉 ○ 定時器 ○ 強勁 ● 通知

### < 重要通知 >

- 希望不停止空調連續運轉使用時，在經過了 64 小時之後暫時停止，必須運作 1 次清理過濾網（清理過濾網間隔設定為 [ 關 ] 以外時）。結束了清理過濾網之後，重新開始運轉。
  - 本體的通知指示燈（黃）如下閃爍時，清理過濾網不運作。（用閃爍的狀態通知以下內容）。
- |                    |   |
|--------------------|---|
| 緩慢閃爍（大約 10 秒鐘 1 次） | 到了清掃集塵盒的時間（空調機的運轉時間大約經過 1 萬個小時）。請進行保養集塵盒。（→P.42-44） |
| 快速閃爍（大約 2 秒鐘 1 次）  | 沒有確實地安裝集塵盒或空氣過濾網。請確認是否確實地安裝了集塵盒和空氣過濾網。（→P.44,45）    |
- 當因睡眠定時設定停止時，或清理過濾網間隔設定為 [ 關 ] 時，將不自動運轉清理過濾網。此時，不管灰塵量為多少，建議大約每周進行 1 次過濾網清理。

## 🔊 詳細功能的運作

- 結束了清理空氣過濾網之後，本體的通知指示燈（黃）熄燈。空氣過濾網返回到原來位置並停止。
- 依據空氣過濾網的髒污狀況，有可能即使進行 1 次清理過濾網運作，有仍然不能完全清除灰塵的可能。此時，請再次用遙控器進行清理過濾網運作。
- 用遙控器反覆操作時，為了防止機器發生故障，清理過濾網有可能不運作。請在等待 30 分鐘之後再進行操作。
- 灰塵中包含大量的香菸油脂等油類，灰塵成固態時，隨狀態不同，清理過濾網也不能清除灰塵時，有不能正常運作的可能。此時，請為集塵盒和空氣過濾網進行維護保養。（→ P.42-44）
- 在細微灰塵或油污多的環境中使用時，有可能在內部積累灰塵。建議在通常維護保養之外，再進行檢查維修。（→ P.47）
- 能從室內機組聽到類似 [ 喀嚙 ]、[ 喀嚙 ]、[ 沙拉 ]、[ 咻 ] 的聲音。這是清理過濾網動作的聲音，不是異常現象。
- 當清理過濾網運作中希望停止時，因為須待空氣過濾網返回原來位置才停止，而不能立刻停止。

# 空調機內部的抗黴菌對策

## 加熱除菌

在暖氣運轉中為室內機組內部的熱交換器 ( 鋁製散熱片 ) 加熱、除菌。

【試驗方法】: 把熱交換器的一部分放入菌液中, 在外部空氣 27°C、濕度 78% 的實驗室 ( 約 3 坪 ) 進行加熱除菌運轉後, 將菌液回收進行評價的結果。

【試驗結果】: 比較有無加熱除菌運轉, 確認到細菌減少了 99% 以上, 黴菌減少了 99% 以上。( 評價了 1 種細菌、1 種黴菌。 )

【試驗機構】: ( 一財 ) 北里環境科學中心 北生發 2017\_0370 號

本功能不是用於消除臭味或髒污。此外, 隨運作環境不同有可能效果降低。

### 首先應知道的

- 建議在冷氣、除濕運轉停止之後使用。
- 因為加熱除菌進行大約 50 分鐘的送風運轉和短時間暖氣運轉, 房間內的溫度、濕度將上升。直到結束運轉為止, 建議在房間內無人的狀態下使用。
- 加熱除菌中還包括機內乾燥。

## 操作方法



**1** 在停止中按下 **目錄**  
顯示目錄畫面。

**2** 用 選擇 **保養**  
按下 **確定**

**3** 用 選擇 **[加熱除菌]** 按下 **確定**  
本體的通知指示燈 ( 黃 ) 亮燈, 開始加熱除菌。

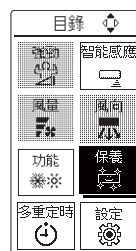

▶ 本體顯示部

運轉    定時器    強勁   ● 通知

▶ 在加熱除菌途中使其停止時按下 。

## 詳細功能的運作

- 加熱除菌運轉在運轉了大約 50 分鐘之後自動地停止。
- 加熱除菌運轉結束後, 本體的通知指示燈 ( 黃 ) 熄滅。
- 設定了自動 nocria 時, [ 加熱除菌 ] 的項目變更為 [ 機內乾燥 ], 只進行送風的機內乾燥。( → P.39 )
- 如果灰塵弄髒了室內機組的熱交換器 ( 鋁製散熱片 ), 在加熱除菌運轉中, 附著在熱交換器上的灰塵有可能發生臭味。  
([ 檢查維修 ] → P.47)

## ⚠ 注意



禁止

- 在加熱除菌運轉中、機內乾燥運轉中，直到本體的通知指示燈(黃)熄滅為止，請勿切斷電源或切斷斷路器。否則會引起發生故障。

機內乾燥

購買時的設定

關

在冷房、除濕運轉停止後，使室內機內部(熱交換器、送風風扇、出風路徑)乾燥，讓細菌和黴菌難以生存。



首先應知道的

- 機內乾燥進行大約 90 分鐘的送風運轉和短時間暖氣運轉，房間內的溫度、濕度將上升。
- 把機內乾燥設定為 [開]，每次在冷氣、除濕運轉之後，自動地開始機內乾燥運轉。

## 設定方法

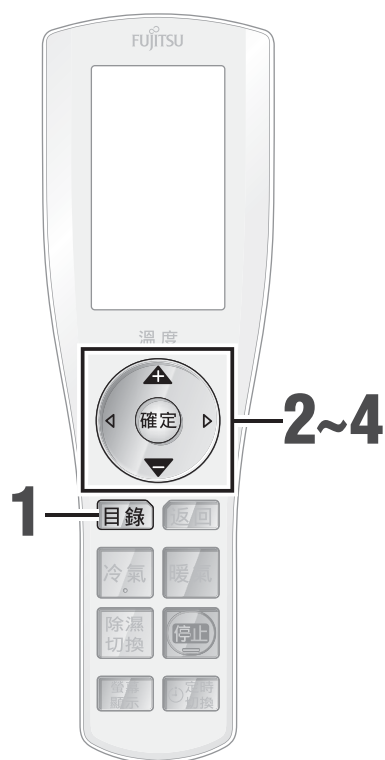

**1** 按下 **目錄**  
顯示目錄畫面。



**2** 用 選擇 **設定**  
按下 **確定**



**3** 用 選擇**[機內乾燥]**  
按下 **確定**

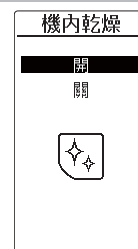

**4** 用 選擇  
**[開]或[關]**按下 **確定**

加熱除菌·機內乾燥

巧妙地使用

## 🔍 詳細功能的運作

- 開始了機內乾燥運轉之後，本體的運轉指示燈(綠)熄滅，通知指示燈(黃)亮燈。
- 在進行了大約 10 分鐘以上的冷氣、除濕運轉之後，室內機組內部發生結霜。為了消除結霜而進行機內乾燥。如果室外機組的合計運轉時間不足 10 分鐘，機內乾燥運轉不運作。
- 機內乾燥運轉約 90 分鐘後，即自動停止運轉。在自動 nocrria 設定中的機內乾燥大約進行 100 分鐘的送風運轉。
- 希望停止運作中的機內乾燥時，按下 。
- 結束了機內乾燥之後，本體的通知指示燈(黃)熄滅。
- 機內乾燥功能，並非消除機內細菌和黴菌的功能。
- 用睡眠定時停止時，機內乾燥不運作。每次用睡眠定時停止時，請定期地用遙控器執行加熱除菌。
- 結束了機內乾燥之後，有可能清理過濾網運作。
- 如果室內機組的熱交換器(鋁製散熱片)已經被灰塵弄髒，在機內乾運轉中，附著在熱交換器上的灰塵有可能發生異味。  
([檢查維修]→P.47)

# 其他功能

## 自動強勁

購買時的設定

關

在使用暖氣運轉中開始自動除霜運轉之後，迅速返回設定的房間內溫度的功能。

※ 只有在停止時能更改設定。

- 在結束了自動除霜運轉 (→ P.18) 之後，進行自動地增大風量運轉。
  - 遙控器顯示的風量不變。
  - 增大風量的運轉，在充分溫暖了房間內溫度之後，將返回原來設定的風量。但是，在自動除霜運轉停止後大約 30 分鐘以內，以較大的風量運轉。
  - 會因風量而感到寒冷、或因運轉音而感到焦躁...等，請把自動強勁設定關閉。
- 自動強勁是只會在暖氣運轉及自動運轉中才能選擇。
- 當房間溫度與設定的溫度差距很大時，會優先讓房間溫度接近設定溫度，因此會自動地進行最大能力的暖氣運轉。

## 空調機初始設定

為空調機和遙控器進行初始設定，返回購買時的狀態。

※ 只有在停止中能變更設定。

### 設定方法

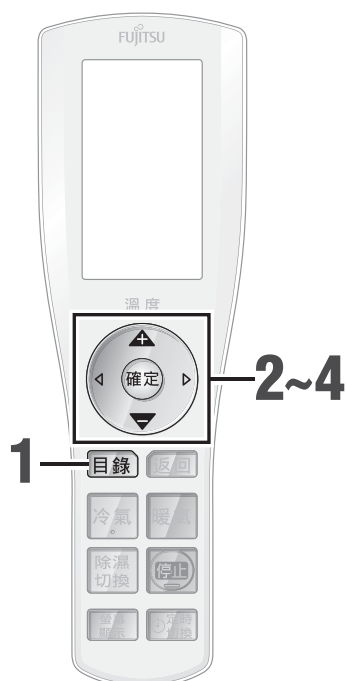

**1** 在停止中按下 **目錄**

顯示目錄畫面。

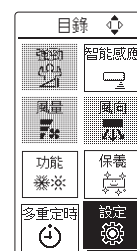

**2** 用 選擇 **設定**  
按下 **確定**

**3** 用 選擇希望設定的功能按下 **確定**





**4** 用 **確定** 設定



## ■ 變更初始設定

### 設定時間

能為遙控器設定現在的時間。※ 只有在停止中能變更設定。

- 裝入電池時、按下復歸按鈕時、進行了空調機初始設定 (→ P.40) 時，將自動地顯示。
- 在設定畫面按下 ，對準時間，按下  確定。

### 亮燈時間

購買時的設定

標準

能設定遙控器畫面亮燈顯示的時間

- 標準...在操作了按鈕大約 30 秒鐘之後，畫面的顯示消失。
- 延長...在操作了按鈕大約 60 秒鐘之後，畫面的顯示消失。(如果設定了 [ 延長 ] 有可能加快遙控器電池的消耗。)

### 切換信號

購買時的設定

A

同一房間安裝 2 台空調機時，可切換設定信號防止干擾。  
※ 只有在停止中能變更設定。



- 在設定時，請注意不要讓另 1 台室內機組接收信號。
- 設定時，請確認本體的接收音。如果沒有接收音請再次設定。

## 設定方法

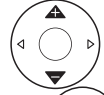

**1** 按下  **目錄**  
顯示目錄畫面。

**2** 用  選擇  **設定**  
按下  **確定**

**3** 用  選擇 [ 初始設定 ]  
按下  **確定**

**4** 用  選擇希望設定的功能按下  **確定**

**5** 用    **確定** 設定

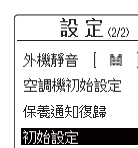

其他功能

巧妙地使用

# 維護保養

時常維護保養可延長空調機的使用壽命。

## ⚠ 注意



務必執行

● 維護保養前，請務必關閉空調機，並關閉總電源。

因為機內的風扇高速旋轉，有可能導致受傷。

● 維護保養前，請確實安裝集塵盒、空氣過濾網。

如果安裝不當，有可能掉落導致受傷。



禁止

● 在操作空調機和維護保養時請勿攀登不穩定的台座。

有可能跌倒導致受傷。



禁止接觸

● 在卸下集塵盒、空氣過濾網時，請勿觸摸熱機內的熱交換器（鋁製散熱片）。

有切傷手指的危險。

## 注意

- ▶ 因為灰塵有可能掉落，請在下方鋪設報紙等之後再開始維護保養。
- ▶ 請勿對零件施加蠻力，卸下或打開。
- ▶ 請勿使用40°C以上的溫水。

- ▶ 請勿使用用於廚房的合成清潔劑(中性)以外的清潔劑。
- ▶ 請勿用鬃刷等硬物刷洗。
- ▶ 請勿用吹風機等熱風吹乾。
- ▶ 用清水或溫水清洗乾淨後，請確實擦乾。

## 大致的維護保養的部位和時期

集塵盒	<p>通知指示燈緩慢閃爍時</p> <ul style="list-style-type: none"> <li>● 當通知指示燈（黃）緩慢閃爍（大約 10 秒鐘 1 次）時，請務必進行維護保養。結束了維護保養之後，按住本體的按鈕 1 秒鐘後指示燈熄滅。</li> </ul> <div data-bbox="775 1326 1175 1392" style="border: 1px solid black; padding: 5px; text-align: center;"> <input type="radio"/> 運轉    <input type="radio"/> 定時器    <input type="radio"/> 強勁    <input checked="" type="radio"/> 通知                 </div> <ul style="list-style-type: none"> <li>● 隨環境及使用狀況不同，積累的灰塵量也不同。即使沒有緩慢閃爍，建議大致每年進行1次維護保養。</li> </ul>	參照下述
空氣過濾網	<p>通常不需要維護保養</p> <ul style="list-style-type: none"> <li>● 當覺得有灰塵或油污時，請進行維護保養。</li> </ul>	→P.45
本體・上下導風板	<p>覺得骯髒時</p> <ul style="list-style-type: none"> <li>● 當覺得骯髒時，請進行維護保養。</li> </ul>	→P.45

## 集塵盒的維護保養

### 取下集塵盒

- 維護保養時，請務必按照 1 ~ 4 的順序卸下。

# 1 切斷電源

停止空調機運轉，切斷電源。

### 注意

- ▶ 在清理過濾網運作中(通知指示燈(黃)亮燈中)，請勿切斷電源。
- ▶ 在清理過濾網中，若關閉總電源，將導致集塵盒、空氣過濾網難以取出。此時，請按照以下的順序操作，再次拉出集塵盒、空氣過濾網。
  - ① 接通電源。(空氣過濾網運作。)
  - ② 等待2分鐘之後，在確認了空氣過濾網停止之後再拔出切斷電源。

## 2 打開進風格柵

將手掛在進風格柵底部兩端後朝身前拉出，直到能掛住的位置緩慢打開。  
(即使手離開，進風格柵也處於打開的狀態。)

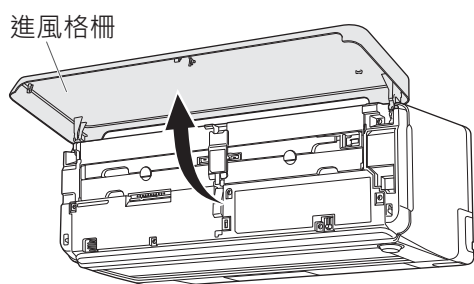

## 3 解除鎖定

用手指勾住中央部位的定位塊 A 上方，向身前拉倒，解除鎖定

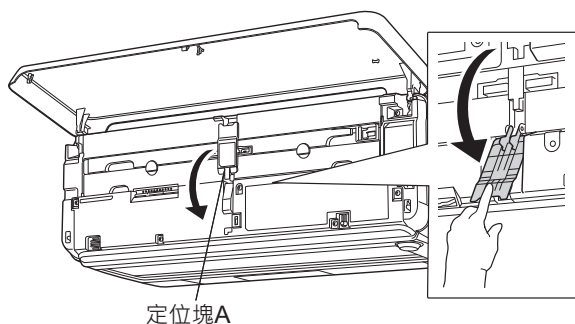

## 4 取下集塵盒

- ① 用左手抓住集塵盒的把手
- ② 用右手抓住定位塊 B 並向左滑動，同時拉出右側，往前取下。
- ③ 把集塵盒向右側拉出取下。

● 不能從左側拉出

### 注意

▶ 請不要施加蠻力卸下。否則有可能造成損壞或發生事故。

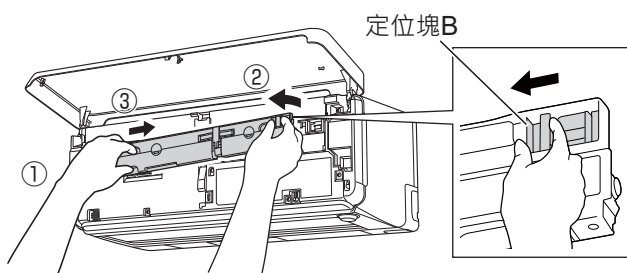

## 清掃集塵盒

## 1 打開盒蓋

取下集塵盒的抓爪，打開盒蓋。

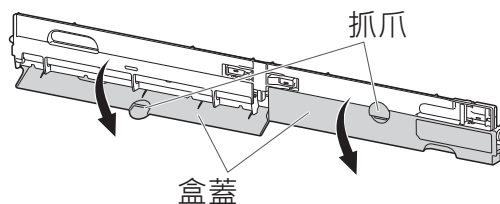

## 2 清掃

- ① 用吸塵器吸出累積在集塵盒上的灰塵。
- ② 用牙刷等清除沾在刷子上的灰塵。

### 注意

▶ 用牙刷等維護保養時，不要過力地刷。

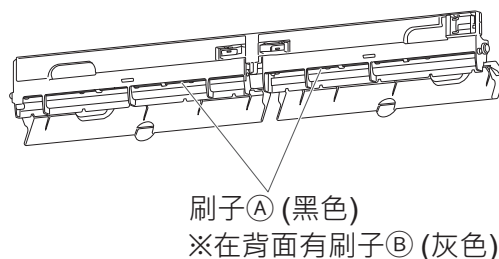

## 當集塵盒有明顯髒污時

- ① 打開集塵盒蓋
- ② 用水洗，用流水沖洗。
- ③ 當不能洗乾淨油污時，請用溶解了用於廚房的合成清潔劑(中性)的溫水洗。
- ④ 用牙刷等清除沾在刷子上的灰塵。
- ⑤ 把水甩干後，用乾燥的軟布擦拭，除去水份。
- ⑥ 在陰涼處乾燥。

### ⚠ 注意



禁止甩動集塵盒。  
否則有可能造成破損或導致受傷。

禁止

### 注意

▶ 請充分晾乾集塵盒，特別是刷子部分不易晾乾，請充分晾乾。如果在潮濕狀態安裝將有可能導致發生故障。

# 維護保養 (接上一頁)

## 安裝集塵盒

### 1 安裝集塵盒

- ① 拿著集塵盒的把手，將左側的凸起卡榫插入機體凹槽處。
- ② 按下右側鎖定位塊B。

#### 注意

- ▶ 請不要用蠻力安裝。否則會造成破損或發生故障。

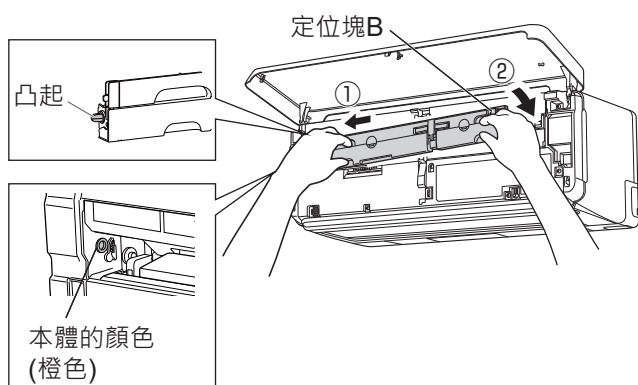

### 2 鎖定

把定位塊A向上推，直到聽到了[喀嚓]音為止按入。

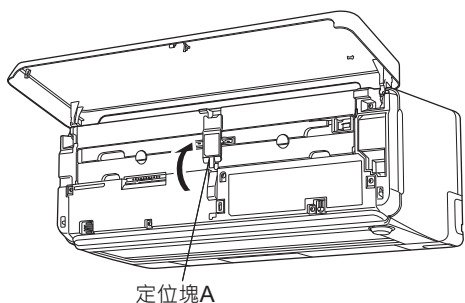

### 3 接通電源

- ① 接通電源。
- ② 按住機體按鈕大約1秒鐘。
  - 聽到[嗶]音之後放開手指。
  - 閃爍的指示燈熄滅，使作為大致的維護保養時期的積累運轉時間復歸。
  - 用遙控器也可以進行同樣的操作。( [保養通知復歸] → P.15)

#### 注意

- ▶ 安裝集塵盒前，請先關閉總電源。否則會造成過濾網運作不良。
- ▶ 連續按住本體按鈕將會開始應急運轉、強制冷氣運轉。請注意。

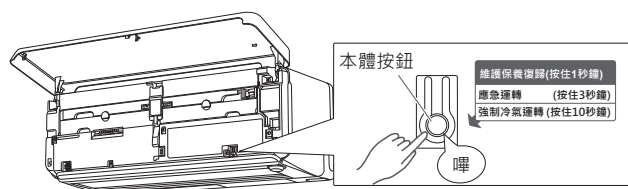

### 4 關閉進風格柵

- ① 拿著進風格柵底部兩端關閉格柵。

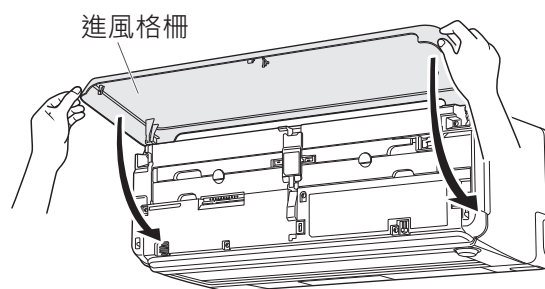

- ② 按下進風格柵底部兩端和中央(3個位置)。

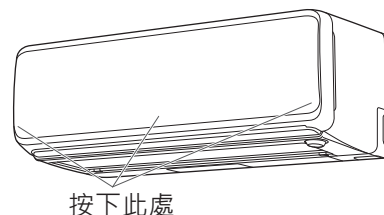

#### 注意

- ▶ 不要開著進風格柵運轉。否則會發生故障。
- ▶ 請確實關閉進風格柵。否則會造成清理過濾網運作不良。

## 空氣過濾網的髒污明顯時

儘管通常沒有必要清理過濾網，當覺得油污明顯時請按以下順序進行清掃。

### 注意

- ▶ 請不要用蠻力硬拉或扭曲空氣過濾網。特別要注意框架部位。

## 1 卸下集塵盒 →P.42

## 2 卸下空氣過濾網

按箭頭方向拉出空氣過濾網。

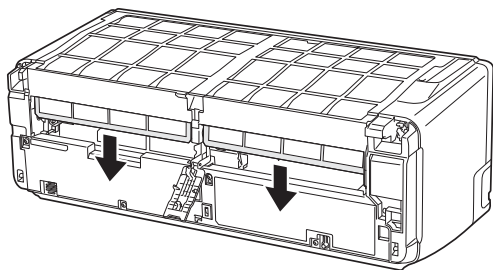

## 3 清掃

- ① 用吸塵器吸取或用水清洗空氣過濾網上的灰塵。
  - 如果不能洗淨污垢，請用摻入了用於廚房的合成清洗劑(中性的)的溫水清洗。
- ② 清洗之後用流水沖洗。

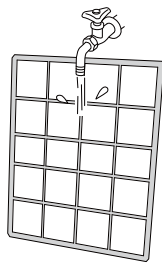

### ③ 用乾燥的軟布擦拭水分。

- 不要為清除水分而甩動空氣過濾網。否則會造成破損。

### ④ 在陰涼處充分乾燥。

- 請使空氣過濾網完全乾燥。如果潮濕時安裝到空調機，會造成發生故障。

## 4 安裝空氣過濾網

把空氣過濾網的[正面]放在表面，按箭頭方向插入到底。

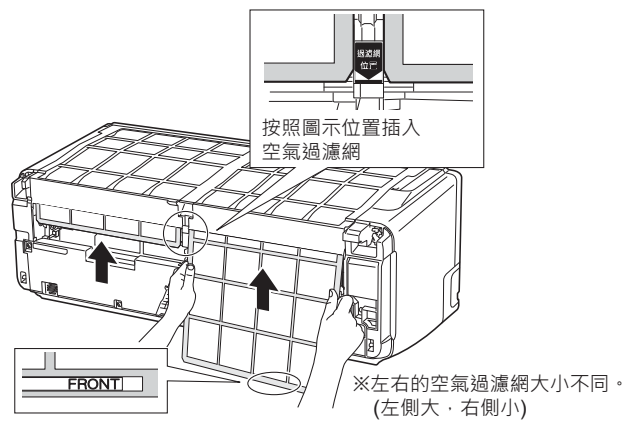

## 5 安裝集塵盒 →P.44

## 當本體、上下導風板的污垢明顯時

## 1 切斷電源

停止空調機運轉、切斷電源。

## 2 擦拭本體及上下導風板

- ① 用沾了溫水的軟布擦拭本體及上下導風板。
- ② 用乾燥的軟布擦拭水分。

### 注意

- ▶ 請不要使用40°C以上的熱水。
- ▶ 請不要使用酒精、汽油、稀釋劑、拋光粉等。有可能損壞產品。

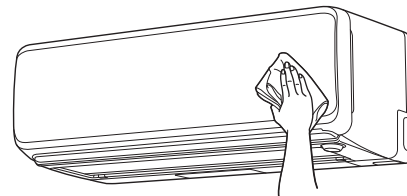

# 維護保養 (接上一頁)

## 卸下和安裝進風格柵的方法

### ⚠ 注意



務必執行

- 在操作中不要讓進風格柵掉落。否則有可能導致受傷。
- 確實安裝進風格柵。如果在使用中掉落，有可能導致受傷或破損。

## 1 卸下進風格柵

- ① 將手掛在進風格柵兩端後朝身前拉出，直到能掛住的位置緩慢打開。  
(即使手離開，進風格柵也處於打開的狀態。)
- ② 在進風格柵成水平狀態下，向身前拉左右的安裝軸然後卸下。

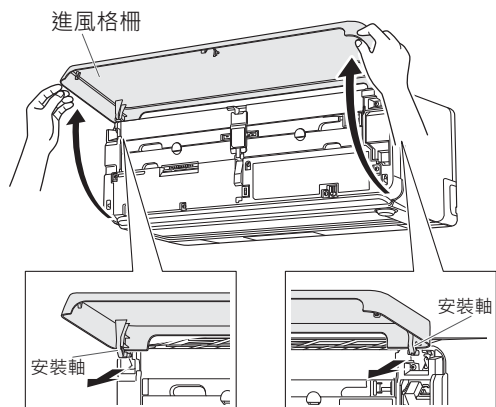

## 2 安裝進風格柵

- ① 把進風格柵放在水平狀態，把左右的安裝軸插入本體上方的軸座，直到聽到 [喀嚓] 音為止按入。

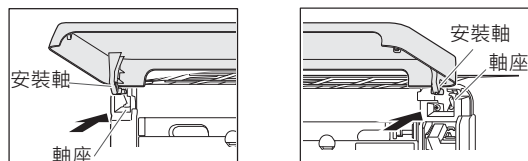

- ② 抓住進風格柵的下方兩端關閉。

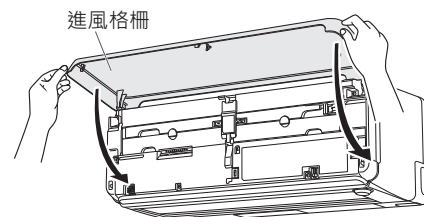

- ③ 按下進風格柵的兩端和中央(3處)。

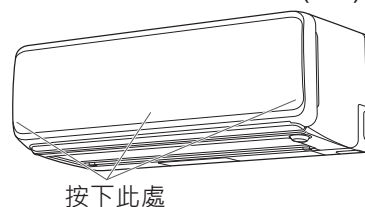

### 注意

- ▶ 請不要開著進風格柵運轉。否則會發生故障。
- ▶ 請確實關閉進風格柵。否則會造成清理過濾網運作不良。

# 維護保養 (接上一頁)

季節前後維護保養和定期地檢查，能延長空調機使用壽命。

## 季節後的維護保養

- 1 使室內機組內部乾燥**  
在晴天中進行半天送風運轉(→P.17)使室內機組內部徹底乾燥
- 2 切斷電源**  
用遙控器停止空調機運轉，切斷電源。  
**注意**  
▶ 請在確認了本體的運轉指示燈(綠)、通知指示燈(黃)熄滅之後再切斷電源。
- 3 取出遙控器電池**

## 檢查維修

雖依使用情況而異，但空調機已使用數個季節時，內部也可能會髒污、發出異味。除了平日的保養之外，建議另行檢查維修和清潔(需付費)。請洽購買之經銷商。

## 季節前的維護保養

- 1 切斷電源**
- 2 確認室內機組・室外機組的進風口・出風口是否被堵塞**
- 3 確認排水管的排水口是否被堵塞**
- 4 接地線是否有斷線或脫落**

### 注意

- 請將接地工程委託於購買之經銷商或專業人員。  
**務必執行** 若未確實接地，將造成觸電或火災。

- 5 接通電源**

### 注意

- 潮濕等絕緣不良、接地不良有可能造成觸電或火災。  
**務必執行**

- 6 將電池裝入遙控器，再設定日期和時間 →P.8**

### 警告



禁止

- 切勿由顧客自行清洗室內機組的內部、噴入除臭劑。如果使用市面銷售的清潔劑或除臭劑，接觸到電子零件或馬達時，將造成樹脂零件損壞、內部零件老化、排水通路堵塞，導致發生故障、漏水、觸電原因。



務必執行

- 清洗空調機內部需要專門技術，請向購買時的經銷店或本公司呼叫中心洽談。如果自己進行清洗有可能造成觸電、火災的原因。

### 注意



務必執行

- 除了平常的保養之外，另行檢查維修。  
若未檢查設備，將造成室內機組內部髒污、堵塞除濕水的排水管道，造成室內機組漏水。

# 不能使用遙控器時

當電池電量耗盡或遙控器遺失時，可用空調機機組按鈕，進行應急運轉。

### 開始應急運轉時

## 1 打開進風格柵

將手放在進風格柵的底部兩側後，緩慢地向身前拉開直到卡住為止。

(即使將手放開，進風格柵仍處於開啟狀態。)

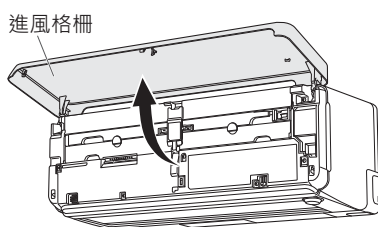

## 2 按住本體的按鈕約3秒鐘

按住本體的按鈕後會發出「嗶」音，此時請繼續按下按鈕。機組運轉指示燈(綠)亮燈，開始運轉。

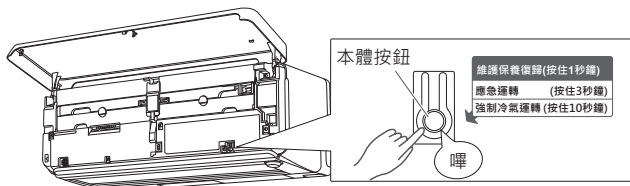

- 與自動運轉相同內容運轉
- 溫度為 [ 標準溫度 ]、風量為 [ 自動 ]、風向為 [ 標準風向 ]。(→ P.18,21)
- 於設定每日舒適模式時進行本操作，將停止運轉。再次持續按住本體按鈕約 3 秒鐘，將開始運轉。

### 注意

- ▶ 在空調機停止中，請持續按住本體按鈕大約10秒鐘。持續按住10秒鐘之後，將進行專業人員安裝空調、搬移時的強制冷氣運轉，本體運轉指示燈(綠)和定時指示燈(橙)同時亮燈。(與房間內的溫度無關進行冷氣運轉)停止時，持續按住本體按鈕大約 3 秒鐘。

## 3 關閉進風格柵

- ① 拿著進風格柵的底部兩側關閉。

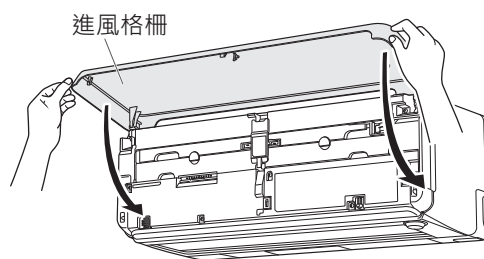

- ② 按下進風格柵的底部兩側和中央(3處)

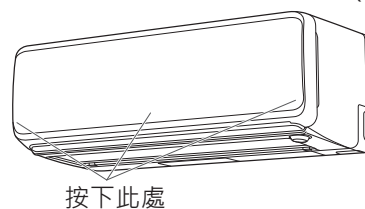

### 注意

- ▶ 請不要開著進風格柵運轉。否則會發生故障。
- ▶ 請確實關閉進風格柵。否則會造成清理過濾網運作不良。

### 停止時

## 再次持續按下本體按鈕大約3秒鐘。

本體的運轉指示燈(綠)熄滅，停止運轉。



# 設定安裝位置

依據室內機組的安裝位置，進行設定安裝位置。  
依據安裝位置設定左右風向朝向。

- 在空調機運轉中不能設定。
- 自動nocrria設定中不能設定安裝位置。

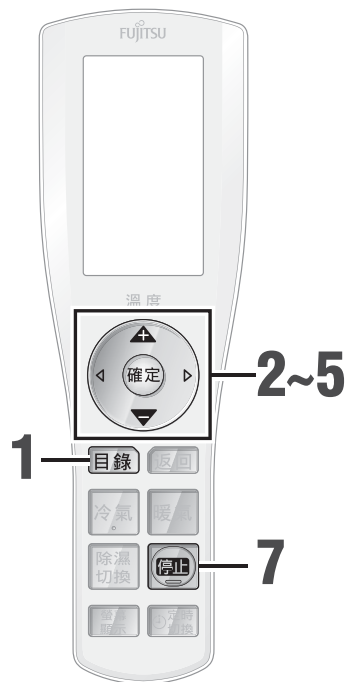

## 注意

▶ 請務必在安裝時和搬移時設定。如果不設定將有不能正確運轉的可能。

- 1 在停止中按下 **目錄** 顯示目錄畫面。
- 2 用 選擇 **設定** 按下 **確定**
- 3 用 選擇[初始設定]按下 **確定**
- 4 用 選擇 [安裝位置]按下 **確定**
- 5 用 選擇安裝位置，把遙控器朝向室內機組的接信部按下 **確定**



- 當室內機組接收信號時，接收音鳴響。
- 本體的運轉指示燈(綠)閃爍大約1秒鐘，進入智能感應器的試驗模式。進入試驗模式後，通知指示燈(黃)亮燈。請等待直到智能感應器開始運作為止。

## 設定安裝位置

室內機組的安裝位置	設定遙控器
室內機組的中心在牆壁面的左側附近 	安裝位置 左 中央 右 
室內機組的中心在牆壁面的中央附近 	安裝位置 左 中央 右 
室內機組的中心在牆壁面的右側附近 	安裝位置 左 中央 右 

## 6 確認智能感應器的檢測狀態。

- 智能感應器來回往返1次，在本體的通知指示燈上表示檢測結果。

檢測到有人時	→	通知指示燈 (黃) : 閃爍 <input type="radio"/> 睡眠 <input type="radio"/> 定時器 <input type="radio"/> 強勁 <input checked="" type="radio"/> 通知
檢測到無人時	→	通知指示燈 (黃) : 亮燈 <input type="radio"/> 睡眠 <input type="radio"/> 定時器 <input type="radio"/> 強勁 <input checked="" type="radio"/> 通知

- 直到試驗模式結束為止，智能感應器來回1次重複檢測，更新檢測結果。
- ※ 接通電源到能確認檢測結果為止需要大約1分鐘。
- ※ 檢測距離為自室內機組正面大約7m。
- ※ 當房間內溫度在30°C以上時，智能感應器的檢測反應有可能遲鈍。(→P.33)

## 7 按下 ，結束試驗模式

- 當室內機組接收信號時，接收音鳴響。
- 本體的運轉指示燈(綠)閃爍大約1秒鐘，結束試驗模式。(成為停止運轉狀態。)

應急運轉、設定安裝位置

此時應怎樣做

# 安裝・移機的注意事項

## 安裝注意事項 (移機有可能產生必要費用)

請避免在特殊的位置安裝。

- 海邊等高鹽分場所
- 溫泉地帶等產生硫化氣體的場所
- 機油多的場所
- 油煙、蒸氣、粉塵、灰塵、腐蝕性氣體的排放場所
- 浴室等蒸氣多的地方
- 動物溺尿或產生氨的地方
- 小動物或昆蟲等躲避處
- 會因積雪而堵住室外機組進風口或出風口的場所  
(需採取防雪措施)

請將室內、室外機組的排水，設置於不影響鄰居的排水優良處。  
執行暖氣、烘乾運轉時，會從室外機組排水。

此外，執行冷氣、除濕、烘乾運轉時，水有可能附著於連接閥上，再從室外機組流出。

請讓室內機組及遙控器，距離電視或收音機達 1m 以上。此外，請務必使用空調機專用的插座作為電源。  
以防電視或收音機出現雜訊或雜音。

請讓室內機組的出風口，距離火災警報器達 1.5m 以上。

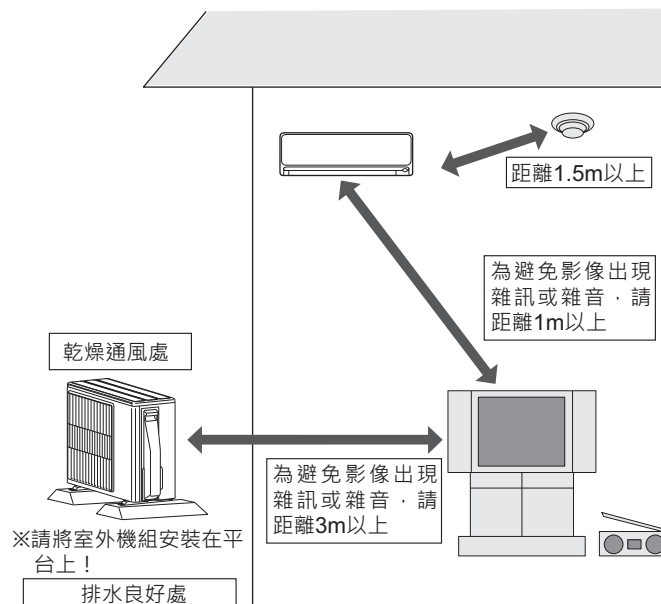

## ⚠ 注意



務必執行

- 直接將安裝支架安裝於牆壁時、或牆壁屬於石膏板時，請務必使用傘狀錨定支架。若將鎖入式錨定支架鎖得太緊，便有可能大幅降低支承強度，因此請勿使用此類型的錨定支架。

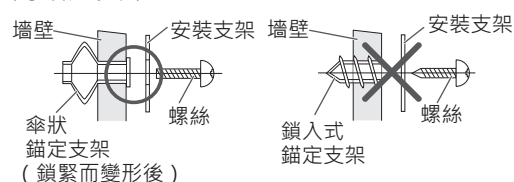

## 還請注意噪音問題

- 安裝時，請選擇可充分承受空調機重量的場所、不會產生巨大噪音或振動之處。
- 請選擇不讓室外機組出風口的溫風或冷風與噪音，影響隔壁鄰居的場所。
- 若在室外機組的出風口附近堆放雜物，將成為降低功能和擴大噪音之源，因此請勿於出風口附近堆置障礙物。
- 使用空調機時如有發出異音，請洽購買經銷商。

# 運轉指示燈、定時指示燈閃爍時

本體的運轉指示燈(綠)和定時指示燈(橙)兩個都閃爍時，或者定時指示燈(橙)閃爍時，表示有必要進行檢查、修理。請按以下順序確認相應的服務代碼，與購買經銷商聯繫(→封底)。

※只有運轉指示燈(綠)緩慢閃爍時，是在自動除霜運轉中。不是故障。(→P.18)

※運轉指示燈(綠)和定時指示燈(橙)交替閃爍時，是因為停電等電源暫時切斷。不是故障。(→P.52)

## 確認服務代碼

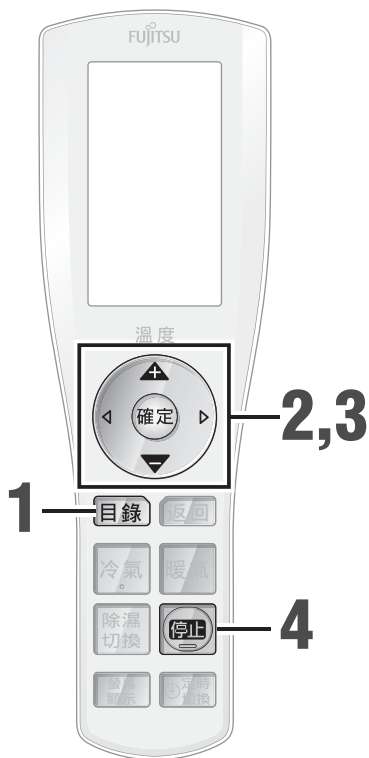

**1** 當運轉指示燈和定時指示燈雙方都閃爍時，或者當定時指示燈閃爍時，按下

**目錄**

顯示目錄畫面。

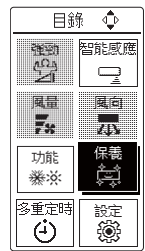

**2** 用 選擇 **保養**

按下 **確定**

**3** 用 選擇

**[檢查]** 按下 **確定**

進入確認故障模式。



- 直到本體的接收音鳴響[嗶嗶嗶嗶]為止，請持續按住 。當鳴響[嗶嗶嗶嗶]時，顯示於遙控器顯示部位的編號即為相應的服務代碼。
- 每次服務代碼變化時，本體的接收音都鳴響[嗶]。
- 如果通過了相應的服務代碼，每按1次 按鈕將返回1個代碼。
- 到達服務代碼[00]時鳴響[嗶嗶嗶嗶]，表示沒有相應的服務代碼。

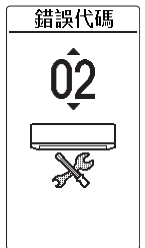

**4** 按下 **停止**

- 返回通常的畫面。

安裝·移機的注意事項、運轉指示燈、定時指示燈閃爍時

此時應怎樣做

# 覺得是故障嗎？

如果覺得發生了故障，請確認以下的項目。

## 指示燈亮燈・閃爍

此時應怎樣做		原因	解決方法	參照頁數
運轉指示燈(綠)緩慢閃爍(自動除霜運轉) 	不是故障	暖氣・烘乾運轉時，外部氣溫低濕度高時，室外機組結霜。為了融化結霜，自動地開始除霜運轉。	請等待大約4 ~ 15分鐘。	<b>18</b>
		停止暖氣・烘乾運轉時，如果室外機組結霜，將自動地開始除霜運轉(關閉時除霜)。	運轉了幾分鐘之後自動地停止。	<b>18</b>
運轉指示燈(綠)和定時指示燈(橙)交替閃爍 		在運轉中因停電等，一旦切斷了電源時，交替閃爍。	如果操作遙控器開始運轉，交替閃爍將停止。	—
定時器指示燈(橙)緩慢閃爍 		在設定定時器和快速溫暖功能中，如果因停電等暫時切斷電源，將緩慢閃爍。	只要用遙控器操作一下，即可停止閃爍。	—
通知指示燈(黃)緩慢閃爍(大約每10秒鐘1次) 		通知需要保養集塵盒。此時，將不運作清理過濾網。	請停止運轉並切斷電源，再來進行保養集塵盒。結束保養後，按住本機按鈕約1秒鐘，指示燈將會熄滅。	<b>42-44</b>
通知指示燈(黃)快速閃爍(大約2秒鐘1次) 	請確認	集塵盒及空氣過濾網是否脫落。	請停止運轉並切斷電源，確認是否確實安裝了集塵盒和空氣過濾網。	<b>44, 45</b>
運轉指示燈(綠)和定時指示燈(橙)兩個都閃爍、或者定時指示燈(橙)閃爍 	需要檢查・修理	需要檢查・修理。	確認服務代碼，請與購買經銷商聯繫。	<b>51</b>

## 遙控器顯示異常

此時應怎樣做		原因	解決方法	參照頁數
遙控器的顯示熄滅	不是故障	如果一段時間不操作遙控器的按鈕，所有的顯示內容都將消失，按下  按鈕之後將從新顯示。此外，進行了按鈕操作之後，顯示操作的內容。	可以變更遙控器的亮燈時間。	<b>41</b>
	請確認	遙控器的電池是否已消耗。	請更換電池。	<b>8</b>
		電池的⊕⊖是否相反。	請按正確的方向安裝電池。	<b>8</b>

## 遙控器不起作用

此時應怎樣做		原因	解決方法	參照頁數
不能設定強勁運轉	不是故障	在烘乾運轉中、自動nocria運轉中，不能設定強勁運轉。(不能向本體發送信號。)		—
即使操作遙控器也不運轉、不能切換	請確認	遙控器的電池是否已消耗。	請更換電池。	<b>8</b>
		電池的⊕⊖是否相反。	請按正確的方向安裝電池。	<b>8</b>
		遙控器是否設定了防止干擾。	請確認切換信號的設定。	<b>41</b>
不能切換風量		是否處於除濕、自動(選擇了除濕時)、烘乾運轉、或自動nocria運轉中。在這些運轉中，因為風量被固定為[自動]，不能進行切換風量。(不能向本體發送信號。)		<b>19</b>



## 不運轉・不停止

此時應怎樣做		原因	解決方法	參照頁數
不立刻運轉	不是故障	為了防止空調機發生故障，在停止運轉之後立刻再運轉時、接通電源時，室外機組大約 3 分鐘不運轉。	請等待大約3分鐘。	—
		清理過濾網運作中，待結束了清理過濾網之後再開始運轉。此時，本體的通知指示燈(黃)亮燈。	請等待大約7分鐘。	<b>36</b>
		接通電源之後，最初開始運轉時，確認過濾網的安裝狀況，進行調整。	請等待大約1 ~ 3分鐘。	—

覺得是故障嗎？

此時應怎樣做

## 不運轉・不停止

此時應怎樣做		原因	解決方法	參照頁數
不運轉	請確認	切斷電源是否從插座脫落。	接通電源。	—
		是否切斷了配電盤的斷路器或保險器。	請確認斷路器或保險器的狀態，接通斷路器或更換保險器等。	—
		是否啟動了漏電斷路器。	如果啟動了漏電斷路器，請解除。	—
		是否停電了。	請在解除了停電狀態之後，再開始操作。	—
不停止	請確認	是否啟動了機內乾燥。 在機內乾燥運轉中，直到本體的通 知指示燈(黃)熄滅為止，請不要切 斷電源、或切斷斷路器。否則會發 生故障。	運轉了大約90分鐘之後自 動地停止。希望立即停止 時，請按下  。此外， 如果不需要機內乾燥時， 請把機內乾燥設定為[關]。	<b>39</b>
		是否設定了自動nocria。在自動 nocria運轉中、或自動nocria監控運 轉中，即使按下  也不能停止運 轉。	希望停止時，請把自動 nocria設定為[關]。	<b>30</b>
即時停止運轉，室外機組也 不停止。	不是故障	停止暖氣・烘乾運轉時，如果室外機組結霜，將在自動地開始除 霜運轉之後停止。此時，本體的運轉指示燈(綠)緩慢閃爍(關閉時 除霜)。 運轉了幾分鐘之後自動地停止。		<b>18</b>

## 任意地開始運轉・停止運轉

此時應怎樣做		原因	解決方法	參照頁數
任意地開始運轉・停止運轉	請確認	是否設定了自動nocria。 在自動nocria運轉中，依據房間內的狀 況自動地運轉・停止。	如果不需要，請把自動 nocria設定為[關]。	<b>30</b>
		是否設定了快速溫暖功能。	如果不需要，請把快速溫 暖功能設定為[關]。	<b>27</b>
中途停止	請確認	是否定時器運作。	如果不需要，請解除定時。	<b>22</b> <b>24</b>
		是否設定了智慧眼(自動節電)。	如果不需要，請把智慧眼設 定為[關]。	<b>32</b>
沒有進行停止操作，清掃過 濾網運作	不是故障	是否有設定自動nocria模式。在自動 nocria設定中，將會依照設定的運轉 時間及監控運轉時間，自動地開始 清理過濾網。		<b>30</b>

## 不冷、不暖、過熱

此時應怎樣做	原因	解決方法	參照頁數
不夠冷、不夠暖	調節溫度的方法是否有錯誤。	選擇正確的運轉、調整喜好的溫度。	<b>16</b>
	是否為除濕·烘乾運轉。	變更設定，變更為喜好的運轉·溫度。	<b>17</b>
	電流切斷是否為[小]或[大]。		<b>34</b>
	風量是否為[微風]或[靜音]。		<b>19</b>
	外機靜音功能是否設定為[開]。		<b>35</b>
	空氣過濾網是否有髒污。		請啟動清理過濾網。 如果髒污痕明顯，請維護保養空氣過濾網。
	請確認 請確認以下的內容。 · 空調機的進風口、出風口是否堵住了障礙物。 · 是否打開了房間的窗戶。 · 冷氣運轉時，是否有陽光照射到房間內、房間內的熱源及室內人數是否過多。		—
不能達到設定溫度	是否設定了智慧眼。	如果不需要，請把智慧眼設定為[關]。	<b>32</b>
比設定溫度高	開始暖氣運轉時，為了使房間內迅速變暖，在開始運轉的第1個小時，將會自動地吹出比遙控器設定的溫度還高2°C的方式運轉(啟動功能)。	大約1小時之後返回遙控器設定的溫度。	<b>18</b>
	因為在開始自動除霜運轉之前，預先調高溫度，有可能比設定溫度高(保溫除霜)。		<b>18</b>
濕度不下降	依據房間內及外部的狀況有可能濕度不下降。(房間內及外部的濕度高時，或室內溫度過低等。)	使用時請把設定溫度低於房間內的溫度。	<b>16</b> <b>18</b>
	請確認 是否設定成弱冷除濕模式。	請按下  ，切換為通常的除濕。	<b>17</b>

覺得是故障嗎？

此時應怎樣做

## 風量過弱・過強・停止

此時應怎樣做	原因	解決方法	參照頁數
開始進行暖房運轉時，風量太弱	開始暖氣運轉時，直到空調機內部溫暖為止，以弱風運轉。	請等待大約3 ~ 5分鐘。	<b>18</b>
暖氣運轉時的風量太弱	房間內的溫度比設定的溫度高時，與室外機組停止的同時，室內機組以很弱的風量運轉。	希望溫暖房間時，請把設定溫度調到高於室內溫度。	<b>18</b>
在暖氣・烘乾運轉時停止	當本體的運轉指示燈(綠)緩慢閃爍時，停止暖氣・烘乾運轉，自動地開始除霜運轉。	請等待大約4 ~ 15分鐘。	<b>18</b>
自動運轉時風量太弱	成為監控運轉時以很弱的風量運轉。		<b>18</b>
除濕・烘乾運轉時風量太弱・停止運轉	以很弱的風量運轉。為了調整房間內的濕度 室內風扇有可能停止。		<b>18</b>
冷氣運轉時停止送風	節能風扇運作時，有可能室內風扇比室外機組運轉晚開始運轉；室外機組停止時室內風扇也停止。	如果不希望室內風扇停止時，請把節能風扇設定為[關]。	<b>35</b>
冷氣・除濕運轉時風量太強	在冷氣・除濕運轉中使上下風向成水平(上下風向①)運轉時，自動地增強了風量。		<b>21</b>

## 清理過濾網異常

此時應怎樣做	原因	解決方法	參照頁數
即使操作清理過濾網也不運作	有可能沒有確實安裝集塵盒・空氣過濾網。	請確認是否確實安裝了集塵盒・空氣過濾網。	<b>42-45</b>
即使操作了清理過濾網，清理過濾網也不運作	為了防止空調機出故障，在反覆進行清掃過濾網時，有可能清掃過濾網不運作。	請在等待了30分鐘之後再操作。	<b>36</b>
	在空調機運轉中，清理過濾網不運作。	請在停止運轉之後再開始操作。	<b>36</b>
不能清理空氣過濾網的灰塵	有可能沒有確實安裝集塵盒或空氣過濾網。	請確認是否確實安裝了集塵盒或空氣過濾網。	<b>42-45</b>
	有可能在集塵盒中，集滿了大量的灰塵。	請保養集塵盒。	<b>42-44</b>
	依據環境條件及使用轉況，動作間隔為[延長動作間隔]、[標準間隔]時，有可能沒有完全清除空氣過濾網上的灰塵。	可以用遙控器切換動作間隔。如果動作間隔設定為[延長動作間隔]、[標準間隔]時，請設定為[縮短間隔]。	<b>36</b>
	灰塵成固態時，包含了大量的菸汙及油脂，隨著灰塵不同的狀態，即使清理過濾網也不能有效清除灰塵。	請保養集塵盒和空氣過濾網。	<b>42-45</b>



## 功能不運作

此時應怎樣做	原因	解決方法	參照頁數
智慧眼(自動關閉)·儘管不在也不停止	智慧眼是否被設定為(自動節電)	請變更設定智慧眼(自動節電)	<b>32</b>
	在以下的情況下·即使沒有人也會檢測到[有人]。 <ul style="list-style-type: none"> <li>·房間內有貓狗·在室內跑動時。</li> <li>·風吹窗簾或植物的樹葉搖動時。</li> <li>·其他電器機器運作時。</li> <li>·從開始運轉直到房間內溫度穩定為止·在短時間內溫度變化大時。</li> </ul>		<b>33</b>
	請確認 是否設定了機內乾燥。 在智慧眼(縮短自動關閉)停止後·有可能機內乾燥運作。	在運轉了大約90分鐘之後自動地停止。如果立刻停止請按下  。此外·如果不需要·請把機內乾燥設定為[關]。	<b>39</b>
希望確認智能感應器是否有反應	請確認智能感應器的檢測狀態。		<b>49</b>
即使到了關機定時預約的時間運轉仍不停止	是否設定了自動nocrria。在自動nocrria運轉中或自動nocrria監控運轉中·即使到了關機定時預約的時間·也不停止運轉。	如果不需要自動nocrria·請設定為[關]。	<b>30</b>

覺得是故障嗎？

此時應怎樣做

## 發出聲音

此時應怎樣做	原因	解決方法	參照頁數
在運轉中或當停止運轉後，出現水流聲([咻嚕咻嚕 (Shuru Shuru)][吒吒 (Za Za)]聲等)	空調機內部液體(冷媒)的流動聲。		—
剛運轉時發出大音聲([咻嚕咻嚕 (Shuru Shuru)][吒吒 (Za Za)]聲等)	空調機內部液體(冷媒)的流動聲。		—
發出[噼唏(Pisi)]聲	樹脂組件因溫度變化，在伸縮時會產生細微的聲音。		—
在暖氣、烘乾運轉中，發出[噗咻(Bushu -)]聲	運作自動除霜運轉時所發出的聲音。		<b>18</b>
發出[啵嘰啵嘰(Poco Poco)]聲	在高層住宅或高氣密住宅使用換氣扇時、或室外吹強風時，空氣在排水管內流動的聲音。		—
在烘乾運轉中，發出[吵(Sha)][咻嚕(ShuruShuru)]聲	空調機內部液體(冷媒)的流動聲。		—
[喀呖(Kachi)][喀嘎(KaXia)][啞拉(Zala) 啞拉Zala][嘭(Pong)]	清理過濾網在運作中的聲音。此時，本體的通知指示燈(黃)亮燈。		<b>36</b>
在清理過濾網運作中，連續發出[喀呖(Kachi) 喀呖(Kachi) 喀呖(Kachi)]較大的聲音	集塵盒或空氣過濾網沒有確實安裝好時發出的聲音。此時，本機的指示燈會亮(黃)燈。	請切斷電源，卸下兩側的集塵盒或空氣過濾網。重新確實安裝集塵盒和空氣過濾網。	<b>44, 45</b>

## 出現氣霧、蒸氣·出水·風出現氣味·天花板或牆壁骯髒

此時應怎樣做	原因	解決方法	參照頁數
在冷氣、除濕、烘乾運轉中，從室內機組的出風口出現氣霧(看似像煙的感覺)	這是因為室內機組吹出的冷風冷卻房內空氣，而看起來像是霧狀。		—
在暖氣、烘乾運轉中，停止運作室外機組風扇，而出現蒸氣	這是自動除霜運轉所融化的水、或出現的蒸氣所致。		<b>18</b>
執行暖氣、烘乾運轉時，會從室外機組排水	排出自動除霜運轉所融化的水、或附著於冷卻熱交換器(鋁製散熱片)上的水。		<b>18</b>
執行冷氣、除濕、烘乾運轉時，會從室外機組排水	流出附著於被冷卻的連接閥的水。		—
風出現氣味	這是排除了吸附於室內機組內的房內氣味(滲入牆壁、地毯、家具、衣物等氣味)。	並非異常，若在意這些氣味，請與購買的經銷商或本公司聯絡。	封底

## 錯誤動作

此時應怎樣做	原因	解決方法	參照頁數
即使把智能感應器設定為[關]，智能感應器運作	是否設定了自動nocria。在自動nocria運轉中，即使把智能感應器設定為[關]也仍然運作。	如果不需要自動nocria，請設定為[關]。	<b>30</b>
智能感應器時而運轉，時而停止	智能感應器以一定的間隔重複運作和停止。		<b>33</b>
運轉中錯誤運作	因打雷或汽車無線等，有可能錯誤運作。 <div style="border: 1px solid black; padding: 5px; margin-top: 10px;"> <p style="text-align: center;">⚠ 注意</p> <p> ● 有雷擊的危險時、請用遙控器停止運轉，不要觸摸空調機。否則會引起故障或觸電。</p> <p><b>務必執行</b></p> </div>	發生錯誤運作時，請先切斷電源，然後再次接通電源，用遙控器開始運轉。	—

## 停電時

此時應怎樣做	原因	解決方法	參照頁數
停電時	在運轉中停電時，所有運轉都停止。	請操作遙控器，重新開始運轉。如果設定了多重定時，將自動地重新設定。	<b>24</b>
	在運轉中因停電等，暫時切斷了電源時，本體的運轉指示燈(綠)和定時指示燈(黃)將重複交替閃爍。	操作遙控器開始運轉之後，交替閃爍停止。	—

## 請求修理時

在 [覺得是故障嗎?] 時，依照 (→ **P.52 ~ 59**) 調查之後仍然不能好轉時，有必要進行檢查・修理。請停止運轉，切斷電源，向購買經銷商聯繫 (→封底)。

覺得是故障嗎？

此時應怎樣做

台灣富士通將軍國際股份有限公司

台中市北屯區崇德路二段416號4樓之1

電話：04-22461191

免費電話：0800-245888

網址：[www.fujitsu-general.com/tw/](http://www.fujitsu-general.com/tw/)

RoHS限用物質含量請參考官方網址

購買年月日	年 月 日
經銷商店名	
	TEL

致顧客.....請記入購買年月日、經銷商店名，以方便聯絡。

